



PENEZ HERMAN
LE SPÉCIALISTE DE VOTRE AMÉNAGEMENT EXTÉRIEUR



2024

SPÉCIALISTE DE L'AMÉNAGEMENT EXTÉRIEUR
www.penezherman.com



1978

- Création de la société Penez Herman à Lisbourg (62) par Bernard Penez
- Préfabrication de poteaux et clôture béton

1992

- Ouverture du dépôt à Fouquières-lès-Lens, plateforme logistique
- Rassemblement des fabricants partenaires
- Disposition de stocks près des principaux axes routiers

2002

- Emménagement du siège Penez Herman à Fruges
- Nouvelle usine et nouvelles machines avec la même équipe d'experts
- Nouveau dépôt sur une surface de 110 000 m²



2005

- Nouvelles collaborations nationales et internationales
- Diversification de la gamme : minéral et pierre naturelle
- Partenariat de renommée nationale avec Chamorin (soit plus de 160 000 m² de stock au total)

2012

- Investissement dans une ensacheuse (jusqu'à 4000 sacs/jour)
- Flexibilité face au marché (qualité des sacs et disponibilité du stock)
- Création des marques propres telles que Minériale et Batigo



2018

- Agrandissement des bureaux et nouvelle machine à plaques
- 43 employés sur Fruges et Fouquières-lès-Lens avec David Penez à sa direction
- 40 ans d'expérience dans l'aménagement extérieur et le bâtiment
- Recherches continues de solutions pour l'avenir

2020

- Agrandissement du site de Fruges pour stockage agrégats (20 000 m²)
- Nouveaux bâtiments sur site de Fouquières
- Nouvelle machine à filets et nouvelle ensacheuse



2022

- Nouveau bâtiment de stockage de 1600 m² sur Fruges et agrandissement du site de production
- Nouvelle machine à plaques
- Installation de panneaux photovoltaïques
- Intégration d'un nouveau processus de béton recyclé

2023

- Nouvelle centrale à béton
- Nouveau dépôt à Javené (35) de 45 000 m²

Pour nous suivre tout au long du catalogue, voici quelques repères :

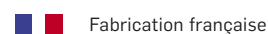
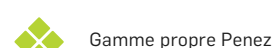



P.6

Gamme MINÉRAL

- P. 12 Gravier concassés
- P. 20 Gravier colorés
- P. 22 Gravier roulés
- P. 26 Galets
- P. 34 Gabions/Roches
- P. 38 Paillages



P.46

Gamme DÉCORATION EXTÉRIEURE

- P. 48 Pas japonais et traverses
- P. 56 Statues pierre reconstituée
- P. 72 Déco en pierre / Métal / Matières recyclées
- P. 86 Fontaines
- P.88 Composteur



P.90

Gamme DÉLIMITATION

- P. 92 Bordures plastique recyclé
- P. 98 Bordures béton
- P. 103 Bordures pierres naturelles
- P. 110 Bordures métal
- P. 113 Clôtures et claustras



P.124

Gamme DALLAGE

- P. 128 Dalles béton
- P. 130 Dalles et pavés pierre naturelle
- P. 138 Pavés béton
- P. 140 Dalles clipsables
- P.144 Dalles stabilisatrices
- P. 145 Pieds de parasol



P.146

Gamme BÂTIMENT

- P. 148 Clôtures : Piliers / Chapeaux / Couvre-murs
- P. 158 Cheminées : Briques réfractaires / Boisseaux / Aspirateurs
- P. 160 Ouvertures : Prélinteaux / Manulinteaux / Appuis de fenêtre
- P. 165 Assainissements : Buses / Chassis / Regards / Caniveaux
- P. 169 Divers : Raincycle / Claustras / Produits saisonniers

P.171

Expositions MAGASINS

Nouveautés 2024 DES POUR RÉPONDRE AUX

GAMME RSE

NEW 2024



P. 95

Bordure Recylat
rouleau

RECYCLÉS



Devenez un spécialiste en développement durable en proposant à vos clients des solutions d'aménagement extérieur pérennes ayant un impact environnemental limité. Du paillage aux bordures recyclés, la démarche écologique arrive dans l'aménagement du jardin.

P. 95
Piquet recylat

GAMME NATURELLE

NEW 2024

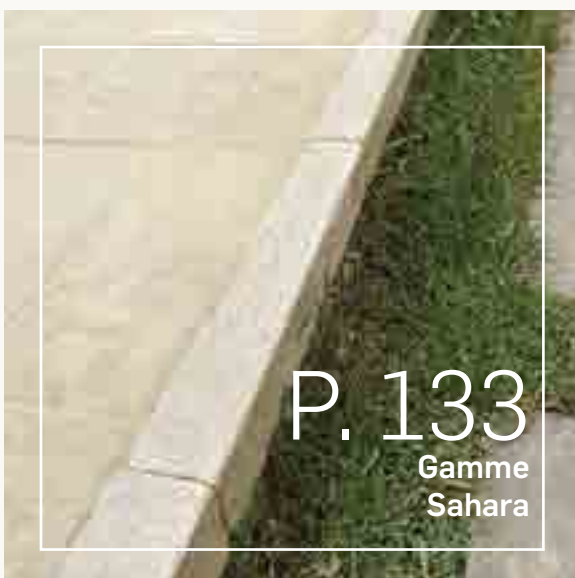

P. 109/132

Gamme Travertin



Explorez toutes les possibilités que nous offre la pierre naturelle : pavés, dalles, margelle... Des gammes complètes en travertin ou en pierre du Sahara pour réaliser des projets clients de A à Z avec un rendu authentique et optimal.

PRODUITS INNOVANTS BESOINS DU MARCHÉ.

GAMME PREMIUM

NEW 2024

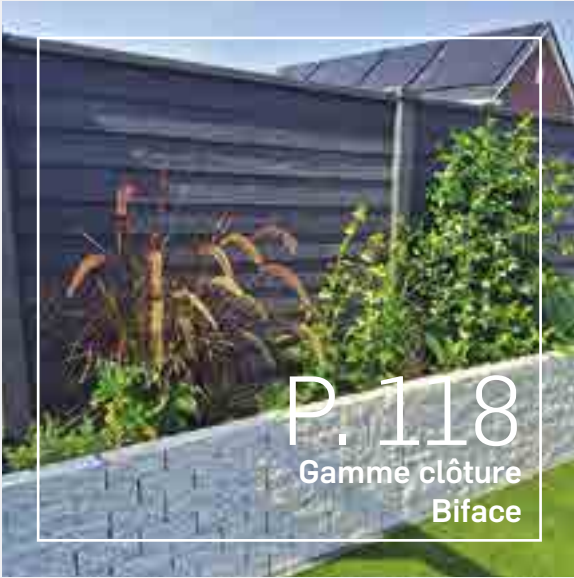

P. 55/109
Gamme Travertino



Découvrez notre gamme premium composée de produits plus techniques et de haute qualité afin de satisfaire les clients les plus exigeants. Ingélifs, ces articles offrent une belle durée dans le temps pour un aménagement résistant.

P. 73

Cactus 3 branches
Corten



P. 77

Tortue Galva



GAMME DÉCORATION

NEW 2024



Accompagnez vos clients en leur proposant une large gamme d'articles pour l'aménagement extérieur. Des statues en pierre aux sculptures en métal réutilisé, notre variété de matière saura répondre à toutes les attentes.



Gamme **MINÉRAL**

CONCASSÉ, ROULÉ, GALET, ROCHE, PAILLAGE... QUEL MINÉRAL CHOISIR POUR LES SOLS EXTÉRIEURS ?

Pérennité, praticité, style, usage, respect de l'environnement... de nombreux critères sont à prendre en compte. Nous vous proposons une gamme complète pour répondre à vos besoins.

P.12

*Graviers
concassés*



P.20

*Graviers
colorés*



P.22

*Graviers
roulés*



P.26

Galets



P.34

*Gabions
et roches*



P.38

Paillage





Graviers
CONCASSÉS
P.12



Marbre blanc 6/10



Eco blanc 6/14



Marbre blanc savane 8/16



Marbre blanc Pyrénées 8/16



Marbre blanc Carrare 9/12
et 12/18



Marbre blanc snow white
8/20



Granurose 8/10



Marbre rose Luxor 8/16



Marbre rose corail 8/16



Marbre jaune Sienna 12/18



Marbre bleu lagon 8/12 et
12/18



Marbre Bleu turquin 8/16



Marbre bleu nuit 6/10



Noir 6/14



Déco gris 4/12

Graviers
COLORÉS
P.20



Rockin noir 4/12



Rockin rouge 4/12



Rockin lavande 4/12

*87 articles dans notre gamme
de graviers / galets / roches.*





Argent 2/3 mm



Blanc 2/4 mm



Bleu océan 2/4 mm



Jaune moutarde 2/3 mm



Noir 2/3 mm



Or 2/3 mm



Rouge carmin 2/4 mm



Terra cotta 2/3 mm



Vert tropical 2/3 mm

Graviers
ROULÉS
P.22



Marbre roulé blanc Carrare 15/25



Marbre roulé bleu lagon 15/25



Marbre roulé Marbella veiné 15/25



Roulé déco zen noir 15/25



Roulé mignonette lavée sable 4/8



Roulé Marne 5/15



Roulé beige 8/20



Canyon cuivré 8/16 et 15/30



Roulé riviera 4/16 et 16/22

Galets
P.26



Marbre blanc Carrare 25/40 et 60/100



Marbre blanc 30/60



Marbre blanc snow white 40/60



Marbre blanc rose 50/100



Marbre bleu lagon 40/60



Marbre bleu 30/60



Rivage 40/60



Marbre Marbella veiné 25/40



Zen poli noir 50/70

Galets (suite)



Noir mat 30/60 et 60/100



Porto 60/120



Marbre blanc 100/200



Bivouac zèbre 150/300



Marbre savane veiné
150/300

Roches P.34



Concassée noire 30/60



Concassée grise 60/90



Concassée noire 40/150



Concassée grise 90/180



Bivouac zèbre 150/300



Marbre blanc pur 200/400



Bleue 80/150 et 200/400

Nos conditionnements :



Pot



Filet



Sac 50% recyclé
Garanti 6 mois
Recyclable



Big bag

Paillage
P.38



Bois torréfié 10/40



Pétale coquille
Saint-Jacques



Brique pilée 5/12 et 5/18



Pouzzolane 6/12, 20/40 et
50/100



Sable noir lavé 0/4



Sable pour enfant



Ardoise noire 10/40



Ardoise noire 40/70



Ardoise noire 50/90



Ardoise noire tambourinée
20/60



Feuille ardoise noire 30/60



Ardoise bleue argent 10/30



Ardoise bleue argent 30/60



Ardoise bleue tambourinée
30/50



Ardoise violette 30/60

Produit sec

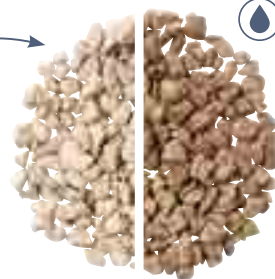

Produit mouillé

La couleur des produits change sous la pluie ; en général elle fonce. Nous vous aidons à visualiser le rendu avec nos visuels effet sec/effet mouillé.



GRAVIERS CONCASSÉS

AMÉNAGEMENT DES GRANDS ESPACES

Gravier blanc 6/10

Marbre



	Poids (kg)	Densité (kg/m ³)	Qté. Pal.	Réf.
	25	1800	48	48350
	35	1800	35	7072722





Blanc nuancé de beige



Gravier blanc veine savane 8/16

Marbre



	Poids (kg)	Densité (kg/m ³)	Qté. Pal.	Réf.
	1000	1450	1	48273
		1450		48272



Blanc nuancé de jaune et d'ocre

Comment connaître la quantité de gravier nécessaire ?

Calculer la surface du terrain en m³ :
longueur (m) x largeur (m) x épaisseur (m)

Puis multiplier le tout par la densité du gravier
souhaité :
Surface (m³) x densité (T/m³)

Quelques exemples de densité selon la pierre :
Marbre = 1,5 T/m³
Calcaire = 1,8 T/m³
Silex = 1,7 T/m³

N.B. : l'épaisseur peut varier en fonction de
l'utilisation finale de la surface :
- usage piétonnier → 3 cm
- usage carrossable → 3 à 5 cm

Le gravier concassé est préconisé pour l'aménagement de grands espaces (cours, allées, entrées de garage...), il offre une bonne couverture des surfaces (géotextile conseillé) pour un usage piétonnier et/ou carrossable.

Gravier blanc Pyrénées 8/16

Marbre



TOP VENTE



	Poids (kg)	Densité (kg/m³)	Qté. Pal.	Réf.
	25	1450	50	48000
	500	1450	2	48201
	1000	1450	1	48200



Blanc nuancé de veines roses



Gravier blanc Carrare 12/18

Marbre



	Poids (kg)	Densité (kg/m³)	Qté. Pal.	Réf.
	9	1500	77	49363
	25	1500	48	49361
	1000	1500	1	49364
		1500		49360



Stabilité idéale sur 4 cm pour une terrasse avec tables et chaises



GRAVIERS CONCASSÉS

AMÉNAGEMENT DES GRANDS ESPACES

Gravier blanc snow white 8/20

Marbre



	Poids (kg)	Densité (kg/m³)	Qté. Pal.	Réf.	
	15	1500	40	51003	
	25	1500	48	51007	
	1000	1500	1	56330	
		1500		56325	



Marbre au blanc pur

La couleur du gravier dépend de l'origine des carrières :



Gravier blanc Pyrénées : VEINES ROSES



Gravier de Carrare : VEINES GRISES



Gravier snow white : BLANC PUR



Gravier eco blanc 6/14

Calcaire



	Poids (kg)	Densité (kg/m³)	Qté. Pal.	Réf.	
	25	1450	48	9000008	
	1000	1450	1	15122	
		1450		15120	



Excellent rapport qualité/prix
Matière un peu poussiéreuse

Gravier blanc Carrare 9/12

Marbre







	Poids (kg)	Densité (kg/m³)	Qté. Pal.	Réf.	
	25	1500	48	51013	
	35	1500	40	51012	
	500	1500	1	51113	
	1000	1500	1	51112	
		1500		49385	

Gravier rose Luxor 8/16

Grès



	Poids (kg)	Densité (kg/m³)	Qté. Pal.	Réf.	
	25	1450	50	49910	
	1000	1450	1	14025	
		1450		49908	





Carrière dans les Hauts-de-France

Gravier rose corail 8/16

Marbre



	Poids (kg)	Densité (kg/m³)	Qté. Pal.	Réf.	
	25	1450	30	48020	
	1000	1450	1	48220	



Le saviez-vous ? Plus de 20 étapes sont nécessaires entre l'extraction et la mise en sac !

GRAVIERS CONCASSÉS

AMÉNAGEMENT DES MASSIFS

Gravier bleu lagon 8/12

Marbre



	Poids (kg)	Densité (kg/m³)	Qté. Pal.	Réf.	
	25	1600	48	49392	◆
	1000	1600	1	48210	◆
		1600		49391	◆

Gravier bleu turquin 8/16

Marbre



	Poids (kg)	Densité (kg/m³)	Qté. Pal.	Réf.
	25	1450	50	48010



Marbre bleu à veines grises et beiges

Gravier bleu lagon 12/18

Marbre



	Poids (kg)	Densité (kg/m³)	Qté. Pal.	Réf.	
	25	1500	48	7074052	
	1000	1500	1	56403	◆
		1500		49394	◆



Le gravier concassé offre une belle couverture de surface et met en avant les végétaux. Il protège les racines et maintient l'humidité nécessaire pour le bon développement des plantes.

Gravier bleu nuit 6/10

Calcaire



	Poids (kg)	Densité (kg/m³)	Qté. Pal.	Réf.	
	20	1500	60	7074318	
	1000	1500	1	56402	
		1500		56400	



Gravier de couleur foncée, nuancée de noir

Gravier noir 6/14

Calcaire



	Poids (kg)	Densité (kg/m³)	Qté. Pal.	Réf.	
	25	1500	48	15106	
	35	1500	40	15127	
	1000	1500	1	15118	
		1500		15109	



Noir = cachet et touche de modernisme !

GRAVIERS CONCASSÉS

AMÉNAGEMENT DES MASSIFS

Gravier jaune Sienne 12/18

Marbre



	Poids (kg)	Densité (kg/m³)	Qté. Pal.	Réf.
	25	1500	48	7074051



Couleur variante du blanc
Filet = pas d'humidité



Gravier Granurose 8/10

Schiste calciné



	Poids (kg)	Densité (kg/m³)	Qté. Pal.	Réf.	
	1000	1200	1	46187	
		1200		46183	

Gravier déco gris 4/12

Calcaire



	Poids (kg)	Densité (kg/m³)	Qté. Pal.	Réf.	
	25	1600	48	15111	
	1000	1600	1	14042	
		1600		15014	

Pour un sol stable en toute circonstance, la pose d'un stabilisateur de graviers est vivement recommandée ! De plus, cette solution économique permet d'utiliser une plus faible quantité de graviers au m².

Stabilisateur de graviers

Polypropylène



Système d'accroche

Réf. 52810
Blanc



Réf. 52811
Noir

Dim. (cm)	Poids (kg)	Qté. Pal.	Réf.
120x80x3	1.5	35	52810
120x80x3	1.5	35	52811



Pratique : géotextile thermocollé épais intégré (90 g/m²)
Graviers compatibles : 4/16 mm
Carrossable : supporte jusqu'à 400 T/m²

Stabilisateur double plaques

PEHD



Dim. (cm)	Poids (kg)	Qté. Pal.	Réf.
160x120x3	2.62	41	50200
160x120x4	3.98	31	50201



Double plaques avec géotextile thermocollé (95 g/cm³)
Fabrication franco-belge
Carrossable jusqu'à 400 T/m²

GRAVIERS COLORÉS

AMÉNAGEMENT DES PETITS ESPACES

Gravier Rockin
Grès



TOP VENTE



Gravier Rockin rouge 4/12







Le coloris préféré des consommateurs !



Gravier Rockin noir 4/12



Gravier Rockin lavande 4/12

		Poids (kg)	Densité (kg/m ³)	Qté. Pal.	Réf.
	Gravier Rockin noir 4/12	4	1600	10	36006
	Gravier Rockin rouge 4/12	4	1600	10	36007
	Gravier Rockin rouge 4/12	20	1600	60	36002
	Gravier Rockin lavande 4/12	4	1600	10	36009
	Gravier Rockin lavande 4/12	20	1600	60	36004

Idée

EXPO



Graviers pour l'aménagement intérieur et/ou extérieur (non-carrossable) conditionnés en pots pour une décoration minimaliste. Utilisation possible en déco de table.

Graviers colorés
Silice



Gravier argent 2/3 mm



Pot d'1 kg
VENDU PAR
CARTON DE
12 POTS

MINÉRAL



Gravier blanc 2/4 mm



*Gravier bleu océan
2/4 mm*



*Gravier jaune
moutarde 2/3 mm*



Gravier noir 2/3 mm

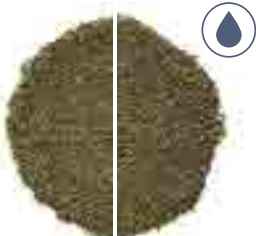

Gravier or 2/3 mm

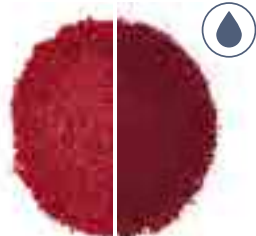





*Gravier rouge carmin
2/4 mm*



*Gravier terra cotta 2/3
mm*



*Gravier vert tropical
2/3 mm*

	Poids (kg)	Densité (kg/m ³)	Qté. Pal.	Réf.
 Gravier argent 2/3 mm	1	1800	Carton de 12 pots	49517
 Gravier blanc 2/4 mm	1	1800	Carton de 12 pots	49518
 Gravier bleu océan 2/4 mm	1	1800	Carton de 12 pots	49519
 Gravier jaune moutarde 2/3 mm	1	1800	Carton de 12 pots	49521
 Gravier noir 2/3 mm	1	1800	Carton de 12 pots	49520
 Gravier or 2/3 mm	1	1800	Carton de 12 pots	49522
 Gravier rouge carmin 2/4 mm	1	1800	Carton de 12 pots	49523
 Gravier terra cotta 2/3 mm	1	1800	Carton de 12 pots	49524
 Gravier vert tropical 2/3 mm	1	1800	Carton de 12 pots	49525

**Solution
MERCH**



GRAVIERS ROULÉS

AMÉNAGEMENT DES MASSIFS

Gravier roulé blanc Carrare 15/25

Marbre



TOP VENTE



	Poids (kg)	Densité (kg/m³)	Qté. Pal.	Réf.	
	10	1800	77	49352	
	25	1800	48	49000	
	500	1800	1	49201	
	1000	1800	1	49200	
		1800		49350	



Granulométrie préférée des consommateurs !

Gravier roulé bleu lagon 15/25

Marbre



	Poids (kg)	Densité (kg/m³)	Qté. Pal.	Réf.	
	20	1800	60	7074314	



Bon rapport qualité/prix pour un aménagement décoratif

*Les graviers roulés sont utilisés dans l'aménagement des petites et moyennes surfaces : jardinières, massifs, jardins zen, espaces piétonniers...
Pratiques, ils mettent en valeur les plantes et les objets de décoration.*

Gravier roulé Marbella veiné 15/25

Marbre



	Poids (kg)	Densité (kg/m³)	Qté. Pal.	Réf.
	20	1800	60	7074317



Marbre aux nuances grises, veiné de blanc

Gravier roulé déco zen noir 15/25

Quartz poli



	Poids (kg)	Densité (kg/m³)	Qté. Pal.	Réf.
	10	1800	77	49033



Rendu brillant grâce au polissage
Couleur qui évolue et se patine dans le temps

GRAVIERS ROULÉS

AMÉNAGEMENT DES MASSIFS

Gravier roulé mignonette lavée sable 4/8

Silico-Calcaire



	Poids (kg)	Densité (kg/m³)	Qté. Pal.	Réf.	
	1000	1900	1	49914	
		1900		49913	

Gravier roulé Marne 5/15

Silico-Calcaire



	Poids (kg)	Densité (kg/m³)	Qté. Pal.	Réf.	
	15	1500	40	51005	
	25	1500	48	49911	
	1000	1500	1	14026	
		1500		49909	

Gravier roulé beige 8/20

Silico-Calcaire



	Poids (kg)	Densité (kg/m³)	Qté. Pal.	Réf.	
	35	1600	40	15108	
	1000	1600	1	14044	
		1600		15107	

Gravier canyon cuivré 8/16

Silex



	Poids (kg)	Densité (kg/m³)	Qté. Pal.	Réf.	
	15	1600	40	51004	
	1000	1600	1	56228	
		1600		56227	



Couleur naturelle
Filets conditionnés sur des palettes 80x60

Gravier roulé riviera 16/22

Silice



Gravier roulé riviera 4/16

Silice



	Poids (kg)	Densité (kg/m ³)	Qté. Pal.	Réf.	
	1000	1500	1	15151	
		1500		15150	

	Poids (kg)	Densité (kg/m ³)	Qté. Pal.	Réf.	
	1000	1500	1	15149	
		1500		15148	



Couleurs naturelles et variées



Couleurs naturelles et variées pour allées et terrains piétonniers

Gravier canyon cuivré 15/30

Silice



	Poids (kg)	Densité (kg/m ³)	Qté. Pal.	Réf.	
	20	1600	60	51028	
	1000	1600	1	56234	
		1600		56233	









GALETS

AMÉNAGEMENT DES MASSIFS ET JARDINIÈRES

Galet blanc Carrare 25/40

Marbre



	Poids (kg)	Densité (kg/m³)	Qté. Pal.	Réf.	
	10	1800	77	7073369	
	25	1800	48	49381	
	1000	1800	1	49808	
		1800		49380	









Petit calibre idéal pour l'aménagement des moyennes surfaces



Galet blanc 30/60

Marbre



	Poids (kg)	Densité (kg/m³)	Qté. Pal.	Réf.	
	25	1800	54	57100	
	500	1800	1	57111	
	1000	1800	1	57101	
		1800		49371	



Idéal pour apporter une touche de décoration aux petites surfaces : bordures, le long de massifs, ornement de jardinières, contour de plantes, fond de bassins aquatiques...

Galet blanc snow white 40/60

Marbre

**EXTRA
BLANC**



	Poids (kg)	Densité (kg/m ³)	Qté. PaL.	Réf.	
	15	1500	40	51001	
	1400	1500	1	56327	



Marbre au blanc pur
Existe en big bag et en vrac également

Galet blanc Carrare 60/100

Marbre



	Poids (kg)	Densité (kg/m ³)	Qté. PaL.	Réf.
	25	1500	40	49804



Marbre blanc à veines grises

Galet blanc rose 50/100

Marbre



	Poids (kg)	Densité (kg/m ³)	Qté. PaL.	Réf.
	25	1500	30	49402



Marbre blanc à veines roses



GALETS

AMÉNAGEMENT DES MASSIFS ET JARDINIÈRES

Galet bleu lagon 40/60

Marbre



	Poids (kg)	Densité (kg/m³)	Qté. Pal.	Réf.	
	20	1800	60	7074315	



Marbre bleu/gris

Galet bleu 30/60

Marbre



	Poids (kg)	Densité (kg/m³)	Qté. Pal.	Réf.
	10	1800	54	7073370



Marbre bleu à veines blanches

Galet rivage 40/60

Silice



	Poids (kg)	Densité (kg/m ³)	Qté. Pal.	Réf.	
	25	1600	30	46189	
	1000	1600	1	14046	
		1600		46184	



Galets de mer naturels aux couleurs gris/bleu



Galet Marbella veiné 25/40

Marbre



	Poids (kg)	Densité (kg/m ³)	Qté. Pal.	Réf.
	20	1800	60	7074316



Marbre gris à veines blanches



GALETS

AMÉNAGEMENT DES MASSIFS ET JARDINIÈRES

Galet noir mat 30/60

Marbre



	Poids (kg)	Densité (kg/m³)	Qté. Pal.	Réf.
	20	1600	60	56334



L'eau de pluie renforce sa couleur noire

Galet zen poli noir 50/70

Quartz poli



TOP VENTE



	Poids (kg)	Densité (kg/m³)	Qté. Pal.	Réf.
	25	1900	30	49014
	1200	1900	1	49038



Idéal pour des ambiances zen
Se patine dans le temps

Galet noir mat 60/100

Marbre



	Poids (kg)	Densité (kg/m ³)	Qté. Pal.	Réf.
	1000	1600	1	56335



Mise en avant des végétaux colorés

Galet Porto 60/120

Marbre



	Poids (kg)	Densité (kg/m ³)	Qté. Pal.	Réf.
	15	1500	80	7074227



Galets naturels aux couleurs variées

GALETS

AMÉNAGEMENT DES MASSIFS ET JARDINIÈRES

Galet blanc 100/200

Marbre





	Poids (kg)	Densité (kg/m ³)	Qté. Pal.	Réf.
	15	1500	50	82530

Galet blanc pur 150/300

Marbre



	Poids (kg)	Densité (kg/m ³)	Qté. Pal.	Réf.
	700	1200	1	82599 



Gros calibre pour la décoration de petits espaces





Valorisation du végétal dans le jardin
Vendu en gabion

Galet bivouac zèbre 150/300

Marbre





	Poids (kg)	Densité (kg/m ³)	Qté. Pal.	Réf.
	700	1200	1	82598 

Galet savane veiné 150/300

Marbre



	Poids (kg)	Densité (kg/m ³)	Qté. Pal.	Réf.
	700	1200	1	82597 



Pierre grise ou noire à veines blanches
Vendu en gabion



Création de bassin et retenue de petit massif
Vendu en gabion

NAPPE DE PAILLAGE

AMÉNAGEMENT DES MASSIFS ET JARDINIÈRES

Toile tissée verte

Polypropylène

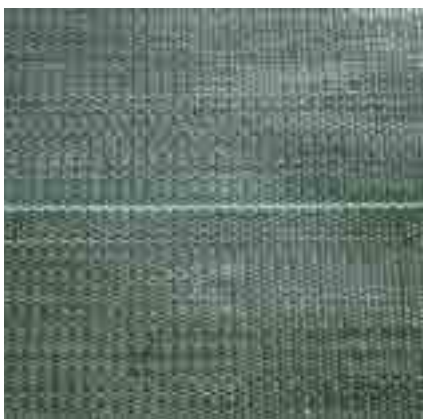

Rouleau	Dim. (m)	Poids (kg)	Qté. Pal.	Réf.	
130 g/m ²	1,05x100	13.65	25	49765	◆
130 g/m ²	2,1x100	27.3	25	49766	◆

Plantex premium - rouleau 100 m²

Polypropylène



GARANTIE
20
ANS

Dim. (m)	Poids (kg)	Qté. Pal.	Réf.	
50x2	6.8	56	49704	◆



Garantie 20 ans (si recouvert)
Perméable (180 ml/m²/s)
Recouvrement 5 cm

Rouleau Plantex gold

Polypropylène



GARANTIE
25
ANS

Rouleau	Dim. (m)	Poids (kg)	Qté. Pal.	Réf.	
200 m ²	100x2	25	12	49703	◆
25 m ²	25x1	3.1	80	49697	◆



Garantie 25 ans (si recouvert)
Perméable (60 ml/m²/s)

MINÉRAL

GABION

ZINC/ALU

Vendu à l'unité



Gabion 1^{er} prix - maille 100X50 cm



Modèle	Dim. (cm)	Poids (kg)	Qté. Pal.	Réf.
À tiges	100x30x40	6.2	1	48840

+ 190 à 400 kg de pierres par gabion
Granulométrie > 50 mm
Crochets de fixation inclus



Les gabions permettent de réaliser des séparations. Remplis de roches, ils sont décoratifs ; ils deviennent un espace vital aux plantes et aux animaux !

Gabion Pro à Spirales - Maille 100X50 cm

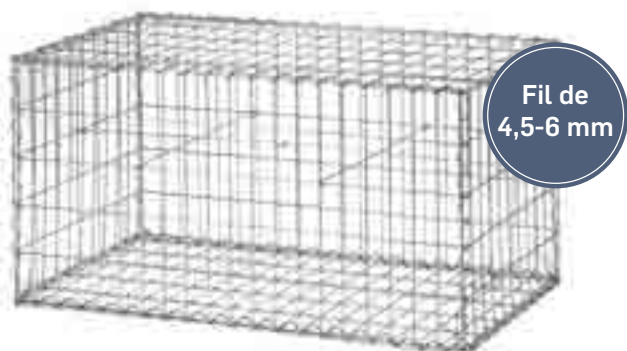

Dim. (cm)	Poids (kg)	Qté. Pal.	Réf.
50x50x50	7.5	1	48877
100x30x50	7.5	1	48876 ◆
100x50x50	15	1	48878
150x50x50	23	1	48879 ◆



Empilable jusqu'à 4m sur fondations
200 à 600 kg de pierres par gabion
Granulométrie > 50 mm

Roche concassée noire 30/60

Calcaire



	Poids (kg)	Densité (kg/m³)	Qté. Pal.	Réf.
	25	1700	45	15105 ◆
		1700		15110 ◆

Roche grise 60/90

Calcaire



	Poids (kg)	Densité (kg/m³)	Qté. Pal.	Réf.
	500	1700	1	15119
	1000	1700	1	15115 ◆
		1700		15114 ◆



Roches décoratives pour gabion



Roches pour gabion





ROCHES

AMÉNAGEMENT DES MASSIFS

Roche noire 40/150

Calcaire



	Poids (kg)	Densité (kg/m ³)	Qté. Pal.	Réf.	
	1000	1500	1	15132	
		1500	qté. mini 750kg	15128	







Roche décorative utilisable en gabion

Roche concassée grise 90/180

Calcaire



	Poids (kg)	Densité (kg/m ³)	Qté. Pal.	Réf.	
	1000	1500	1	15133	
		1500	qté. mini 750kg	15130	





Retenue de massifs

Roche bivouac zèbre 150/300

Marbre



	Densité (kg/m ³)	Qté. Pal.	Réf.	
	1200	qté. mini 750kg	82588	





Allures sauvages, mise en avant du végétal
Vendue en palette gabion

Roche blanc pur 200/400

Marbre



	Densité (kg/m ³)	Qté. Pal.	Réf.	
	1200	qté. mini 750kg	82589	



Mise en valeur d'un point d'eau, bassin...
Vendue en palette gabion

Roche bleue 80/150

Calcaire



	Poids (kg)	Densité (kg/m³)	Qté. Pal.	Réf.	
	1000	1200	1	15146	
		1200	qté. mini 750kg	15143	

Roche bleue 200/400

Calcaire



	Poids (kg)	Densité (kg/m³)	Qté. Pal.	Réf.	
	1000	1200	1	15147	
		1200	qté. mini 750kg	15144	



Roche décorative utilisable en gabion



Roche pour enrochement et retenue de talus

Enrochement gris 10/80 kg

Calcaire



	Poids (kg)	Densité (kg/m³)	Qté. Pal.	Réf.	
	1000	1200	1	15152	
		1200	qté. mini 750kg	15145	



Pierre naturelle pour la retenue de talus

Bois torréfié 10/40

100% feuillus



	Poids (L)	Densité (kg/m ³)	Qté. Pal.	Réf.
	50 L	200	36	49800

Solution naturelle pour la protection et la nutrition des sols. Après la pose d'une toile, le paillage s'adapte à tous les styles d'aménagements paysagers, classiques ou contemporains, et à toutes les surfaces.

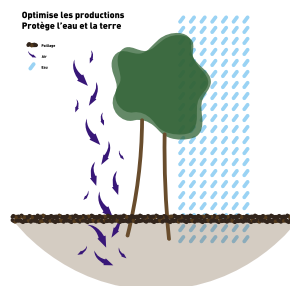

N'acidifie pas le sol : pH neutre
Imputrescible
Support de culture NFU 44-551

Astuces DÉCO

Durée de vie 4X PLUS LONGUE que la plaquette brute.



PAILLAGE NATUREL



AMÉNAGEMENT

Pétale coquille Saint-Jacques 20/50

Coquillage

NEW 2024



	Poids (kg)	Densité (kg/m ³)	Qté. Pal.	Réf.
	9	800	70	49367
		800		49369 

Le paillage naturel est utilisé pour la protection des sols. Il limite la pousse des mauvaises herbes et protège les racines des plantes.



Paillage durable
Neutralise l'acidité des sols
Riche en calcium et magnésium



PAILLAGE MINÉRAL

AMÉNAGEMENT ET CHANTIER

Brique pilée 5/12

Brique



	Poids (kg)	Densité (kg/m³)	Qté. Pal.	Réf.	
	1000	1000	1	56342	
		1000		56341	

Brique pilée 5/18

Brique



	Poids (kg)	Densité (kg/m³)	Qté. Pal.	Réf.
	15	1000	80	7073368
	25	1000	54	7074056

Pouzzolane 6/12

Pouzzolane



	Poids (kg)	Densité (kg/m³)	Qté. Pal.	Réf.	
	20	850	50	49600	
	1000	850	1	49601	
		850		49598	

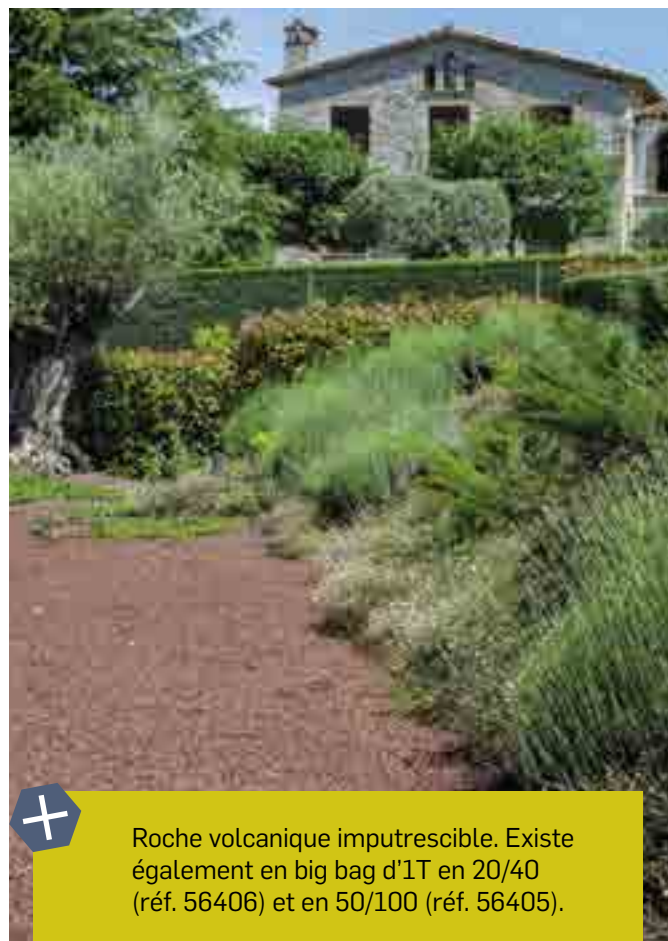



Roche volcanique imputrescible. Existe également en big bag d'1T en 20/40 (réf. 56406) et en 50/100 (réf. 56405).

Le paillage minéral est utilisé pour la protection des sols mais également pour la réalisation rapide d'allées carrossables.

Sable noir lavé 0/4

Sable



	Poids (kg)	Densité (kg/m ³)	Qté. Pal.	Réf.	
	25	1700	48	56313	





Texture lisse et fine
Alternative aux galets et paillage

Sable pour enfant

Sable



	Poids (kg)	Densité (kg/m ³)	Qté. Pal.	Réf.	
	25	1700	40	52776	



PAILLAGE MINÉRAL

GAMME ARDOISE

Ardoise noire 10/40



	Poids (kg)	Densité (kg/m ³)	Qté. Pal.	Réf.	
	25	1500	45	56311	
	1000	1500	1	56306	◆
		1500		56305	◆



Ardoise noire avec peu de pyrite
Moins de rouille dans le temps



Ardoise noire 40/70



	Poids (kg)	Densité (kg/m ³)	Qté. Pal.	Réf.	
	500	1200	1	56323	◆
	1000	1200	1	56302	
		1200		56300	◆



Ardoise noire pour de grands
aménagement

Ardoise noire 50/90





	Poids (kg)	Densité (kg/m ³)	Qté. Pal.	Réf.	
	1000	1400	1	56332	◆
		1400		56331	◆

Solution naturelle plus résistante que le paillage organique. Après la pose d'une toile, le paillage protège les sols et les racines des végétaux tout en maintenant l'humidité des sols.

Ardoise noire tambourinée 20/60



	Poids (kg)	Densité (kg/m ³)	Qté. Pal.	Réf.
	15	1600	40	51000
	1000	1600	1	7074226 



Ardoise adoucie, polie et plate pour une ambiance zen

Feuille ardoise noire 30/60



	Poids (kg)	Densité (kg/m ³)	Qté. Pal.	Réf.
	25	1400	50	7073637



Ardoise noire aux reflets gris

PAILLAGE MINÉRAL

GAMME ARDOISE

Ardoise bleue argent 10/30



	Poids (kg)	Densité (kg/m³)	Qté. Pa.	Réf.	
	25	1500	50	49603	
	500	1500	1	56219	
	1000	1500	1	56220	
		1500		56221	



Produit Français - origine Bretagne



Ardoise bleue argent 30/60



	Poids (kg)	Densité (kg/m³)	Qté. Pa.	Réf.	
	15	1400	40	51006	
	25	1400	45	56223	
	500	1400	1	56225	
	1000	1400	1	56224	
		1400		56222	



Produit Français - origine Bretagne



Support de culture NFU 44-551 utilisable en agriculture biologique conformément au règlement européen en vigueur. Conserve l'humidité dans les sols, réduit la consommation d'eau et la repousse des mauvaises herbes.

Ardoise bleue tambourinée 30/50



	Poids (kg)	Densité (kg/m³)	Qté. Pal.	Réf.
	15	1300	40	56333



Ardoise adoucie et polie

Ardoise violette 30/60



	Poids (kg)	Densité (kg/m³)	Qté. Pal.	Réf.
	25	1500	45	56231
	1000	1500	1	56232
		1500		56230



Couleur originale mettant en avant le végétal





Décoration **EXTÉRIEURE**

LE JARDIN EST DÉSORMAIS UNE PIÈCE À PART ENTÈRE DE LA MAISON... EN EXTÉRIEUR !

Des accessoires ont été créés spécialement pour embellir terrasses et jardins.

Découvrez notre sélection produits...

P.48

*Pas japonais
et traverses*



P.56

*Statues pierre
reconstituée*



P.72

*Déco en pierre, en
métal et en matières
recyclées*



P.86

Fontaines

P.89

Composteur





PAS JAPONAIS

CRÉATION D'ALLÉES DE JARDIN

Pas japonais structuré

Béton coulé



Couleur	Dim. (cm)	Poids (kg)	Qté. Pal.	Réf.
Sable	38x32x3,5	7.5	120	10533
Gris	38x32x3,5	7.5	120	10530
Anthracite	38x32x3,5	7.5	120	105341
Sable	38x32x3,5	7.5	60	10537
Gris	38x32x3,5	7.5	60	10535
Anthracite	38x32x3,5	7.5	60	10534

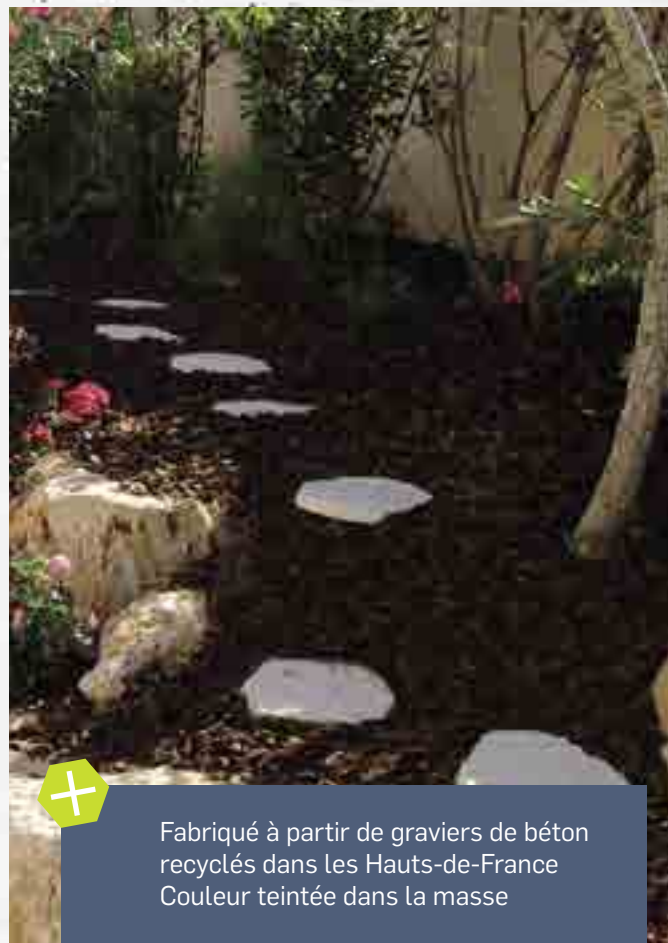



Fabriquée à partir de graviers de béton recyclés dans les Hauts-de-France
Couleur teintée dans la masse

Pas japonais lisse

Béton coulé



Dim. (cm)	Poids (kg)	Qté. Pal.	Réf.
45x35x3,5	8.1	120	105941 
45x35x3,5	8.1	60	10594 



Pièce classique à l'aspect lisse



Conseils de pose

1. Creuser légèrement le sol
2. Faire un lit de sable d'ép. 3 à 6 cm
3. Poser les pas japonais et égaliser le niveau à l'aide d'un maillet en caoutchouc
4. Comblers les interstices avec un peu de terre

Pour créer facilement un chemin pratique et esthétique, utilisez les pas japonais ou traverses. Couleurs, matières, formes... il y en a pour tous les budgets et tous les styles !

Pas japonais anthracite

Béton pressé



Dim. (cm)	Poids (kg)	Qté. Pal.	Réf.
45x34x3,5	8.5	80	7074054



1 surface lisse et 1 surface structurée

Pas japonais Seine

Béton pressé



Couleur	Dim. (cm)	Poids (kg)	Qté. Pal.	Réf.
Ton pierre	36x26x3,5	6.1	135	7073142
Noir	36x26x3,5	6.1	135	7073615



Astuces DÉCO

Créez une ambiance en associant les pas japonais aux bordures de la gamme Seine



Bon rapport qualité prix
Aspect lisse

PAS JAPONAIS

CRÉATION D'ALLÉES DE JARDIN

Pas japonais pierre bleue

Pierre bleue



Dim. (cm)	Poids (kg)	Qté. Pal.	Réf.
43x32x3,5	13	58	83025 



Aspect authentique



Pas japonais ardoise rond

Ardoise



Dim. (cm)	Poids (kg)	Qté. Pal.	Réf.
ø40x1,6/2,2	5,5	60	7073975



Nettoyage facile :
brosse + eau savonneuse



Pas japonais céramique

Grès cérame



Couleur	Dim. (cm)	Poids (kg)	Qté. Pal.	Réf.
Ton pierre	42x36x2	6	96	7074124
Gris	42x36x2	6	96	7074123



Résistant : eau, gel, UV
Plus léger que le béton



Pour créer facilement un chemin pratique et esthétique, utilisez les pas japonais ou traverses. Couleurs, matières, formes... il y en a pour tous les budgets et tous les styles !

Pas japonais Wasterial

Matière recyclée



NOIR

Matières incorporées :
Sable de fonderie

Spécificités :

Une matière au noir profond, aux inclusions aléatoires et subtiles.

Origine locale (70km) :

Sable provenant de l'industrie d'aciérie de la région Haut-de-France



GRIS

Matières incorporées :
Pierre Bleue

Spécificités :

Une matière à l'aspect brut, avec reflets gris et bleutés

Origine locale (80km) :

Récupération des poudres lors de la découpe de la pierre.



Couleur	Dim. (cm)	Poids (kg)	Qté. Pal.	Réf.
Gris	35x25x2	2.5	100	50100
Noir	35x25x2	2.5	100	50101



80% de matière recyclée
Revalorisation des matériaux industriels locaux
Se patine dans le temps



80% MATIÈRE RECYCLÉE



Fabrication française



3x plus léger que le béton



Inerte (insensible au gel) et ultra résistant (fort trafic)



DÉCORATION
EXTÉRIEURE

PAS JAPONAIS

GAMME ARDOISE

Gamme schiste ardoisier

Schiste



Modèle	Dim. (cm)	Poids (kg)	Qté. Pal.	Réf.
Traverse	75x25x3/5	23	40	7073593
Pas japonais	40x30x3/5	13	60	7073364
Paillis 100x30	100x30x4/6	37.5	30	56202
Paillis 100x50	100x50x3/5	62.5	20	56201



Produit brut, chaque pièce est unique
Oxydation possible dans le temps

Pas japonais Rio

Ardoise



Dim. (cm)	Poids (kg)	Qté. Pal.	Réf.
50x70x2	16.6	50	56101



Chaque pièce est unique
Nuancé de rouille naturelle



Différentes ardoises pour un aménagement extérieur unique ! Le schiste ardoisier à l'aspect brut évoluera dans le temps, l'ardoise Filita offre une finition plus calibrée et l'ardoise nero clivée (aspect irrégulier naturel) a un rendu noir profond.

Traverse ardoise Filita

Ardoise



Dim. (cm)	Poids (kg)	Qté. Pal.	Réf.
75x40x3	25	30	7073918



Calibrée, polie et brossée
Faible trace de rouille

Pas japonais ardoise tambourinée

Ardoise



Dim. (cm)	Poids (kg)	Qté. Pal.	Réf.
50x40x1,5/2	10.4	90	56100



Produit clivé et calibré, noir intense

PAS JAPONAIS

GAMME ARDOISE

Pas japonais ardoise Nero

Ardoise



Dim. (cm)	Poids (kg)	Qté. Pal.	Réf.
50x25x3	10.6	104	7073971
40x30x3	10.1	60	56211





Produit clivé et calibré
Faible taux de pyrite, rouille quasi
inexistante



Traverse ardoise Nero

Ardoise



Dim. (cm)	Poids (kg)	Qté. Pal.	Réf.
75x25x3	15.7	60	7074505
80x30x3	20	39	7073970
100x30x3	25.5	39	7074334
100x50x3	42.5	26	7074327
150x50x3	63	26	56102 
200x50x3	85	12	7073950 



Produit clivé et calibré, noir intense

Bloc marche ardoise Nero

Ardoise



Dim. (cm)	Poids (kg)	Qté. Pal.	Réf.
100x35x15	147	10	56103



DÉCORATION
EXTÉRIEURE



Produit clivé et calibré sur trois côtés et une face naturelle et brute

Traverse beige Travertino

Ciment lissé, coloré et hydrofugé



Dim. (cm)	Poids (kg)	Qté. Pal.	Réf.
75x30x3,5	15.8	66	7074500



Produit haut de gamme, ingélicif. Aspect pierre naturelle type travertin et finition bouchardée

Gamme Sahara

Calcaire



Modèle	Dim. (cm)	Poids (kg)	Qté. Pal.	Réf.
Pas japonais 40x30	40x30x3	9.1	99	84006
Pas japonais 50x25	50x25x3	9.5	99	84004
Traverse 75x25	75x25x3	14.2	66	84005
Traverse 100x30	100x30x3	22.8	33	84007



Pierre naturelle calcaire ingélice

STATUES

BOUDDHA

Vendu à l'unité

DECORIALE

Bouddha debout salutation

Pierre reconstituée



Dim. (cm)	Poids (kg)	Qté. Pal.	Réf.
22x17x60	14	1	46391



Bouddha assis salutation

Pierre reconstituée



Dim. (cm)	Poids (kg)	Qté. Pal.	Réf.
33x23x45	19	1	46389



Bouddha assis appel à la Terre

Pierre reconstituée



Dim. (cm)	Poids (kg)	Qté. Pal.	Réf.
27,5x22,5x30	8	1	46334



Bouddha assis méditation

Pierre reconstituée



Dim. (cm)	Poids (kg)	Qté. Pal.	Réf.
16x16x20	3	1	46388
41x32x60	47	1	46385
55x45x80	34	1	46510



Les statues en pierre reconstituée sont des pièces moulées dont les détails ont été retravaillés. Leur couleur et leur finition se patinent dans le temps en fonction de l'exposition extérieure, les rendant chacune unique !

Buste Bouddha

Pierre reconstituée



Dim. (cm)	Poids (kg)	Qté. Pal.	Réf.
18x14x31	9	1	46396



+ Moulage humide réalisé à base de sable de basanite et dont la finition est réalisée par sculpture manuelle

DÉCORATION
EXTÉRIEURE

Tête de Bouddha (fontaine)

Pierre reconstituée



Dim. (cm)	Poids (kg)	Qté. Pal.	Réf.
35x32x50	17	1	7073387
48x47x75	53	1	7074059

+ À associer avec le bac Wastérial, page suivante

Fontaine Bouddha visage

Pierre reconstituée



Dim. (cm)	Poids (kg)	Qté. Pal.	Réf.
40x60x85	91	1	463432

+ À associer avec le bac Wastérial, page suivante

STATUES

ETHNIQUES

Vendu à l'unité

DECO RIALE

Bac Wasterial pour fontaine + set 3 cubes

Matière recyclée



Dim. (cm)	Poids (kg)	Qté. Pal.	Réf.
76x67x21	89	1	7074417



Fabrication dans les Hauts-de-France
80% de produits recyclés (sable de fonderie)
Étanchéité parfaite

Astuces DÉCO

S'associe parfaitement avec le produit tête de Bouddha



Statue Moaï

Pierre reconstituée

TOP VENTE



Dim. (cm)	Poids (kg)	Qté. Pal.	Réf.
20x20x30	11.4	1	7073376
27x32x40	13	1	7073377
35x40x60	30.5	1	7073378
44x47x100	60	1	7073379
65x57x150	133	1	46461



Ambiance exotique
5 hauteurs au choix

L'invitation au voyage sans bouger de chez soi ! Les statues de la gamme ethnique sont des pièces en pierre reconstituée moulées par des artisans indonésiens. Leur aspect évoluera en fonction de leur exposition en extérieur.

Ganesh

Pierre reconstituée



Dim. (cm)	Poids (kg)	Qté. Pal.	Réf.
16x12x30	5	1	46456
30x23x40	22	1	46399



Éléphant

Pierre reconstituée



Dim. (cm)	Poids (kg)	Qté. Pal.	Réf.
50x22x30	23	1	46375



DÉCORATION
EXTÉRIEURE

Statue femme yoga mains posées

Pierre reconstituée



Dim. (cm)	Poids (kg)	Qté. Pal.	Réf.
50x40x63	32	1	46526



Pièce moulée puis travaillée à la main, origine Indonésie



Shiva assis demi rouille

Béton

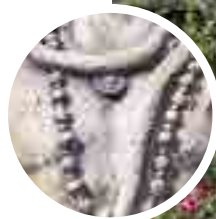

Dim. (cm)	Poids (kg)	Qté. Pal.	Réf.
73x56x90	150	1	47414



Pièce moulée puis travaillée de manière artisanale en Europe
Patine de finition appliquée à la main pour un rendu unique



Moine assis priant

Pierre reconstituée



Dim. (cm)	Poids (kg)	Qté. Pal.	Réf.
16x16x20	3	1	46393
21x23x30	11.5	1	46394
35x40x47	17	1	46383



Moine avec pot

Pierre reconstituée



Modèle	Dim. (cm)	Poids (kg)	Qté. Pal.	Réf.
Debout	30x30x60	20	1	7074061
Assis	17x14x20	4	1	7074060



Moine couché

Pierre reconstituée



Astuces DÉCO

Les détails des statues sont faits à la main : leur rendu est unique. Suivant leur exposition dans le jardin, la finition évolue et se patine dans le temps pour donner un caractère incomparable à chaque pièce.

Dim. (cm)	Poids (kg)	Qté. Pal.	Réf.
40x32x40	18	1	46345



Jeune bonze

Pierre reconstituée



Dim. (cm)	Poids (kg)	Qté. Pal.	Réf.
30x26x80	24	1	46380



STATUES

ANIMAUX

Vendu à l'unité

DECORIALE

Tortue large

Pierre reconstituée

TOP VENTE



Dim. (cm)	Poids (kg)	Qté. Pal.	Réf.
45x62x25	26	1	7074062



Bouldog assis

Pierre reconstituée

TOP VENTE



Dim. (cm)	Poids (kg)	Qté. Pal.	Réf.
45x30x45	17	1	46459



Grenouille frog

Pierre reconstituée



Dim. (cm)	Poids (kg)	Qté. Pal.	Réf.
16x13x13	2.7	1	46369



Chat assis

Pierre reconstituée



Dim. (cm)	Poids (kg)	Qté. Pal.	Réf.
26x17x45	19	1	46377



PIERRE NATURELLE

Lanternes japonaises modernes

Pierre de rivière



Dim. (cm)	Poids (kg)	Qté. Pal.	Réf.
22x20x35	35	1	46499
25x20x45	50	1	46501
30x25x55	70	1	46502



Lanterne peanut

Pierre de rivière



Dim. (cm)	Poids (kg)	Qté. Pal.	Réf.
36x27x35	68	1	46495

Astuces DÉCO

Pour l'illumination : placer une bougie à l'intérieur ou installer un système d'éclairage.



Pièces uniques, taillées et creusées à la main

Lanterne de jardin

Pierre de lave



Dim. (cm)	Poids (kg)	Qté. Pal.	Réf.
25x25x35	12	1	7074058



Pierre de lave taillée à la main

STATUES

GAMME ROMANTIQUE

Vendu à l'unité

DECORIALE

Tristan & Iseult demi rouille + colonne

Béton



Modèle	Dim. (cm)	Poids (kg)	Qté. Pal.	Réf.
Tristan & Iseult	33x33x123	58	1	47408
Colonne	31x45x60	85	1	47415



Pièces moulées puis travaillées à la main jusqu'à la patine de finition



Statues contemporaines

Béton



Fonteyn

Valentino

Modèle	Dim. (cm)	Poids (kg)	Qté. Pal.	Réf.
Fonteyn	30x40x150	110	1	47418
Valentino	57x50x148	170	1	47417



Représentations de danseurs étoiles
Artiste : Fiona Jane Scott



La gamme romantique apporte un peu d'humanité dans les aménagements extérieurs. Les pièces sont toutes d'origine européenne et sont travaillées dans les détails à la main pour un rendu unique.

Tristan & Iseult cœur demi rouille

Béton



Dim. (cm)	Poids (kg)	Qté. Pal.	Réf.
75x30x102	80	1	47416



Pour garder son aspect d'origine, appliquer un imperméabilisant

Tristan & Iseult assis demi rouille

Béton



NEW 2024



Modèle	Dim. (cm)	Poids (kg)	Qté. Pal.	Réf.
Iseult	56x68x87	85	1	47425
Tristan	59x47x86	80	1	47428



Pièces vendues séparément. Ne pas laisser de l'eau stagnante en cas de gel. Application d'un imperméabilisant possible.



DÉCORATION
EXTÉRIEURE

STATUES

GAMME ROMANTIQUE

Statues Petit Prince assis & Renard

Béton

NEW 2024



Modèle	Dim. (cm)	Poids (kg)	Qté. Pal.	Réf.
Petit prince	52x25x48	32	1	47429
Renard	37x24x29	9	1	47430



Pièces vendues séparément. Licence officielle et exclusive. L'histoire de St-Exupéry fête ses 80 ans.



Statues Petit Prince debout & Renard

Béton



Modèle	Dim. (cm)	Poids (kg)	Qté. Pal.	Réf.
Petit prince	35x30x106	56	1	7074418
Renard	35x25x45	20	1	7074419



Pièces vendues séparément. Licence officielle et exclusive. L'histoire de St-Exupéry fête ses 80 ans.



Visages demi rouille

Béton



Modèle	Dim. (cm)	Poids (kg)	Qté. Pal.	Réf.
Femme H.50	25x17x50	15	1	47402
Homme H.53	27x17x53	20	1	47403
Femme H.115	67x56x115	+/-150	1	7074113
Homme H.115	67x56x115	+/-150	1	7074112

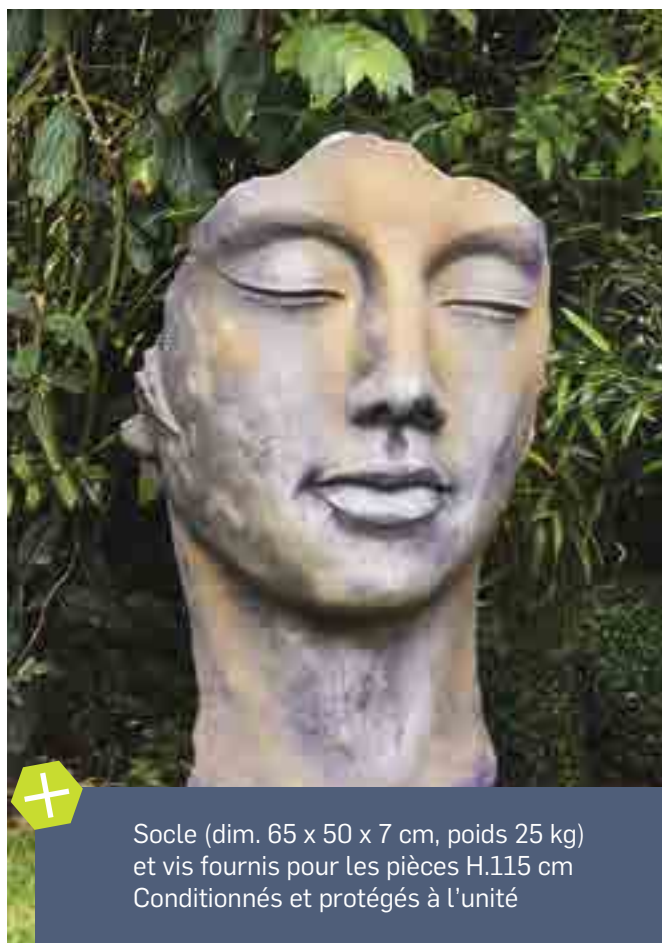

Socle (dim. 65 x 50 x 7 cm, poids 25 kg) et vis fournis pour les pièces H.115 cm
Conditionnés et protégés à l'unité

DÉCORATION
EXTÉRIEURE

Visages effet pierre

Béton



Modèle	Dim. (cm)	Poids (kg)	Qté. Pal.	Réf.
Femme H.50	25x17x50	15	1	47400
Homme H.53	27x17x53	20	1	47401
Femme H.115	67x56x115	+/-150	1	47404
Homme H.115	67x56x115	+/-150	1	47405

Visages effet bronze

Béton



Modèle	Dim. (cm)	Poids (kg)	Qté. Pal.	Réf.
Femme H.115	67x56x115	+/-150	1	47412
Homme H.115	67x56x115	+/-150	1	47413



PIERRE NATURELLE

Gamme monolithes

Pierre naturelle



Monolithe bivouac quartzite



Des pièces uniques et résistantes.
Base sciée permettant de créer
des îlots ou d'ajouter du relief



Monolithe savane onyx



Monolithe ardoise nero



Mini monolithe ardoise

Modèle	Dim. (cm)	Poids (kg)	Qté. Pal.	Réf.
Monolithe bivouac	H.100	90	1	82606
Monolithe savane	H.100	109	1	82605
Mini monolithe ardoise	H.<100	50	1	7073922
Monolithe ardoise nero	H.70-90	40	1	7074331



Conseils de pose

À poser sur une surface plane.

Ajouter de la verticalité dans un aménagement extérieur grâce aux monolithes et aux panneaux d'ardoise pour un rendu très naturel.

Panneau ardoise Bubble

Pierre naturelle



Dim. (cm)	Poids (kg)	Qté. Pal.	Réf.
50x3x200	70	20	7073908



Pour l'installation, prévoir de l'enterrer sur 50 cm de profondeur



DÉCORATION
EXTÉRIEURE

Galet déco

Marbre



Modèle	Dim. (cm)	Poids (kg)	Qté. Pal.	Réf.
Black beauty	35x25x12	20	40	82610
Flamingo	35x25x12	20	40	82608
Purple wave	35x25x12	20	40	82609



Galets à poser pour sublimer les extérieurs et mettre en avant les végétaux



SPHÈRES

AMÉNAGEMENT DES MASSIFS

Vendu à l'unité

DECO RIALE

Sphère marbre veiné

Marbre



Dim. (cm)	Poids (kg)	Qté. Pal.	Réf.
ø20	12	1	7074094
ø30	38	1	7074078
ø40	90	1	7074122



Le veinage naturel rend chaque pièce unique



Conseils de pose

À poser dans les massifs, en terrasses ou autour d'une piscine pour un rendu chic et épuré

Sphère granit gris

Granit



Dim. (cm)	Poids (kg)	Qté. Pal.	Réf.
ø20	12	1	7074074
ø30	38	1	7074075
ø40	90	1	7074076



Sphère granit noir

Granit



Dim. (cm)	Poids (kg)	Qté. Pal.	Réf.
ø20	12	1	7074093
ø30	38	1	7074114
ø40	90	1	7074077



Pierre robuste

Sphère ajourée métal rouillé

Métal



Dim. (cm)	Poids (kg)	Qté. Pal.	Réf.
ø30	1.5	1	47500
ø40	3	1	47501
ø50	5	1	47502



Métal rouillé stabilisé - Ajout lumière possible



DÉCORATION
EXTÉRIEURE

Sphère craquelée métal rouillé

Métal



TOP VENTE

Dim. (cm)	Poids (kg)	Qté. Pal.	Réf.
ø30	1	1	47506
ø40	2	1	47507
ø50	5	1	47508



Sphère pleine métal rouillé

Métal



Dim. (cm)	Poids (kg)	Qté. Pal.	Réf.
ø30	1	1	47503
ø40	2	1	47504
ø50	5	1	47505



Flamme métal oxydé

Métal



Dim. (cm)	Poids (kg)	Qté. Pal.	Réf.
35x9x82	4.7	3	47406
60x16x115	10.5	2	47407



2 en 1 : objet de décoration et bougeoir (pot en verre inclus)



Goutte d'eau métal effet rouille

Métal



2 hauteurs pour créer du relief

Dim. (cm)	Poids (kg)	Qté. Pal.	Réf.
61x61x90	10	8	7074215
83x83x120	18	4	7074214



Photophore bulle métal effet rouille

Métal



2 en 1 : objet de décoration et bougeoir (pot en verre inclus)

Dim. (cm)	Poids (kg)	Qté. Pal.	Réf.
40x8x40	3.5	8	7074221
60x16x60	7.5	3	7074220



CACTUS

MÉTAL

DECO RIALE

Cactus 3 branches Corten

Acier



Modèle	Dim. (cm)	Poids (kg)	Qté. Pal.	Réf.
Corten H.110	49x14x110	13	1	7074491
Corten H.170	70x20x170	24	1	7074492

+ Fabrication française
Fixation au sol : pied pré-percé



Mexicain Cactus

Métal



Dim. (cm)	Poids (kg)	Qté. Pal.	Réf.
70x80x155	+/- 40	1	MA34

+ Fabriqué à la main à partir de pièces métalliques. 100% artisanal



DÉCORATION
EXTÉRIEURE

CACTUS

MÉTAL

DECO RIALE

Cactus 3 branches coloré

Acier



Modèle	Dim. (cm)	Poids (kg)	Qté. Pal.	Réf.
Anthracite	70x20x170	24	1	48914
Rouge	70x20x170	24	1	48915
Marron	70x20x170	24	1	48909



Cactus origami 3 branches

Acier



Modèle	Dim. (cm)	Poids (kg)	Qté. Pal.	Réf.
Anthracite H.110	49x14x110	8	1	7074402
Blanc H.110	49x14x110	8	1	7074403
Rouge H.110	49x14x110	8	1	7074405
Anthracite H.170	70x20x170	15	1	7074408
Blanc H.170	70x20x170	15	1	7074406
Rouge H.170	70x20x170	15	1	7074407



*Ces cactus en métal sont fabriqués pour la décoration extérieure ou intérieure.
Mettre à l'abri en hiver pour maintenir l'aspect initial du cactus.*

Cactus Opuntia

Métal



Dim. (cm)	Poids (kg)	Qté. Pal.	Réf.
30x60x103	+/- 5.5	1	MA15

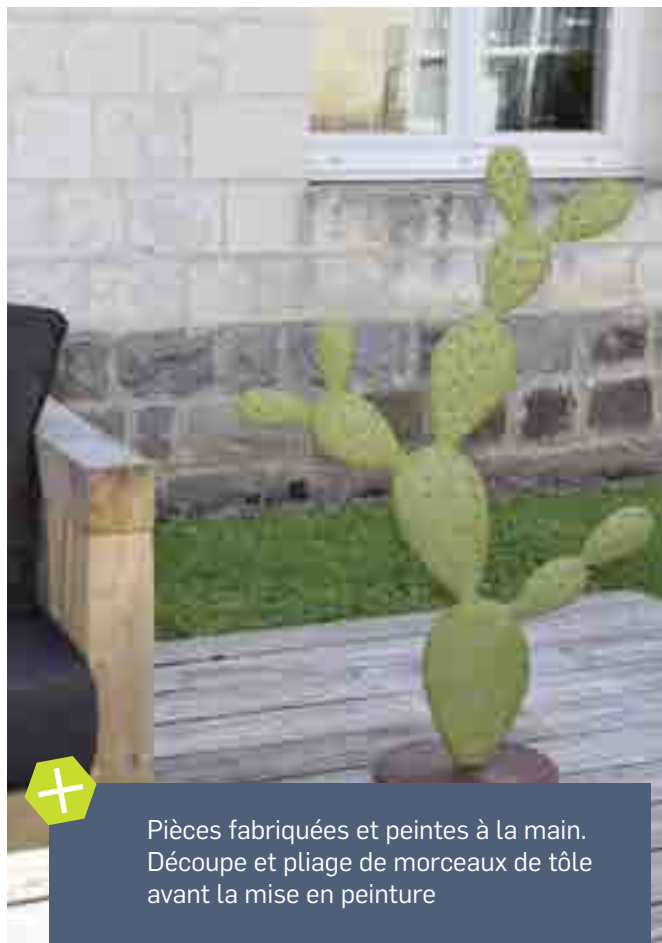

Pièces fabriquées et peintes à la main.
Découpe et pliage de morceaux de tôle
avant la mise en peinture

DÉCORATION
EXTÉRIEURE

Cactus Agave

Métal



Dim. (cm)	Poids (kg)	Qté. Pal.	Réf.
30x30x30	+/- 2.5	1	MA1035



Cactus Oursin

Métal



Dim. (cm)	Poids (kg)	Qté. Pal.	Réf.
ø25	+/- 1	1	MA1125
ø30	+/- 2.5	1	MA1130
ø40	+/- 3	1	MA1140



GAMME MÉTAL

Visage mosaïque effet argile

Métal



Dim. (cm)	Poids (kg)	Qté. Pal.	Réf.
60x37x108	7	3	47424



Visage mosaïque métal reflets

Métal



Dim. (cm)	Poids (kg)	Qté. Pal.	Réf.
60x37x108	7	3	47423



Conseils de pose

Facile à installer : à poser sur surface plane (socle) ; ou à planter (piquets).
Mettre à l'abri en hiver.



Vendu avec socle et piquets
Appliquer un vernis antirouille incolore
dès l'achat

L'aménagement extérieur est essentiel pour les consommateurs aujourd'hui. Offrir la possibilité de décorer son chez-soi avec des pièces qui peuvent s'utiliser en extérieur, comme en intérieur, donne une grande liberté au client.

Visage ombre métal black

Métal



Dim. (cm)	Poids (kg)	Qté. Pal.	Réf.
60x20x110	3.5	2	47420
42x10x80	1.5	6	47419



Révèle son charme grâce au soleil et son jeu d'ombre

DÉCORATION
EXTÉRIEURE

Tortue Galva

Galva

NEW 2024



Dim. (cm)	Poids (kg)	Qté. Pal.	Réf.
145x90x45	+/- 60	1	MA32MM



Fabrication à la main. Pour garder son aspect d'origine, appliquer annuellement un antirouille incolore.

STATUES

GAMME MÉTAL

Vendu à l'unité

DECORIALE

Gamme safari

Métal réutilisé



BIDONS
RÉUTILISÉS

Girafe



Éléphant



Hippopotame



Rhinocéros

Modèle	Dim. (cm)	Poids (kg)	Qté. Pal.	Réf.
Éléphant H.75	40x110x75	+/- 20,5	1	7074356
Éléphant H.200	110x180x200	+/- 169	1	7074390
Hippopotame H.75	43x150x75	+/- 59,5	1	7074358
Hippopotame H.150	85x190x150	+/- 143,5	1	7074401
Rhinocéros H.75	43x125x75	+/- 56,5	1	7074357
Rhinocéros H.200	100x180x200	+/- 180	1	7074399
Girafe	80x20x130	+/- 8,5	1	7074425

Astuces DÉCO

Application annuelle d'un anti-rouille incolore possible pour conserver l'aspect d'origine.



Fabrication artisanale africaine.
Pièces uniques et authentiques en métal réutilisé : bidons d'huile usagés qui sont nettoyés, découpés, poncés, martelés, assemblés puis vernis.
Une fine couche d'oxydation apparaîtra et apportera du cachet à chaque pièce.

Une préférence pour l'ambiance safari ou pour l'ambiance forêt ? Il y en a pour tous les goûts ! Notre gamme d'animaux en métal est entièrement faite à la main à partir de métal réutilisé.

Animaux - Fer à Cheval

Métal réutilisé

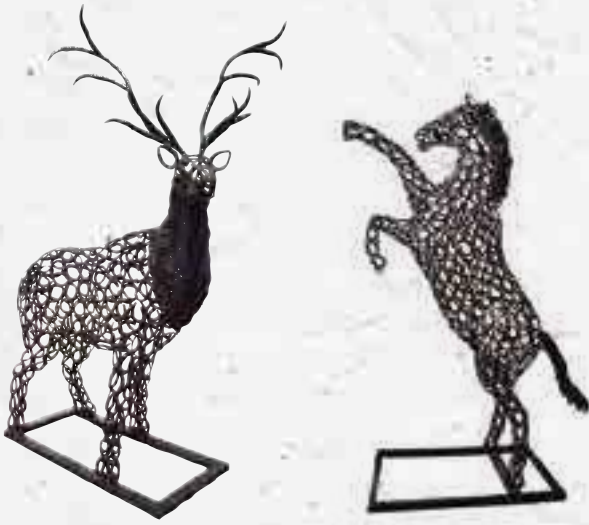

Modèle	Dim. (cm)	Qté. Pal.	Réf.
Cerf	40x180x165	1	MA22
Cheval cabré	40x180x200	1	MA17200



Fabriqué artisanalement avec plus de 520 fers à cheval
Ajouter un antirouille incolore pour ralentir l'oxydation naturelle

Sanglier chaînes

Métal réutilisé

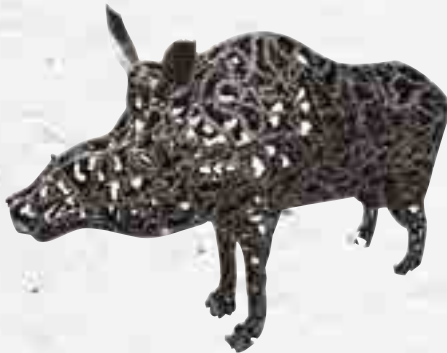

Dim. (cm)	Qté. Pal.	Réf.
130x40x80	1	MA24GM
90x30x65	1	MA24PM



Fabriqué artisanalement avec des chaînes de vélo
Ajouter un antirouille incolore pour ralentir l'oxydation naturelle



DÉCORATION
EXTÉRIEURE

GAZON SYNTHÉTIQUE

Gamme animaux gazon

Gazon synthétique



Chien



Ecureuil



Lapin



Renard



Mouton



Éléphant



Ours



Cœur

Modèle	Dim. (cm)	Poids (kg)	Qté. Pal.	Réf.
Chien H.35	23x33x35	0.7	6	7074344
Chien H.50	30x48x50	1.4	2	7074345
Ecureuil H.35	20x45x35	0.8	6	7074348
Lapin H.35	22x30x35	0.6	6	7074350
Renard H.50	40x40x50	1.5	2	7074355
Mouton H.50	25x47x50	1.5	2	7074351
Elephant H.50	35x35x50	1.3	2	7074349
Ours H.35	22x26x35	0.6	6	7074352
Ours H.50	50x30x50	1.2	2	7074353
Cœur H.50	52x26x50	1.7	2	7074347



Conseils de pose

Fixation facile avec des piquets de tente fournis.



Peluche de jardin (ceci n'est pas un jouet !)
Gazon synthétique rempli de polyester doux.
Résistant au soleil et aux intempéries.

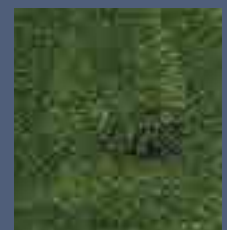

TIKIS

GAMME RECYCLÉE

Tiki Mauri Wasterial

Matière recyclée



Modèle	Dim. (cm)	Poids (kg)	Qté. Pal.	Réf.
Blanc	ø22,6x22,6x75	25	1	50102
Noir	ø22,6x22,6x75	31	1	50103



Fabrication française, 80% de matière recyclée (sable de fonderie ou pare-brise)
Revalorisation des matériaux industriels locaux



DÉCORATION
EXTÉRIEURE

Tiki Toa Wasterial

Matière recyclée



Modèle	Dim. (cm)	Poids (kg)	Qté. Pal.	Réf.
Blanc	ø22,6x22,6x75	25	1	50104
Noir	ø22,6x22,6x75	31	1	50105



Totem Bali Wasterial

Matière recyclée



Modèle	Dim. (cm)	Poids (kg)	Qté. Pal.	Réf.
Blanc	30x16x40	26	1	50106
Noir	30x16x40	32	1	50107



GAMME COCOTIER

Tiki Mauri

Plante de cocotier



Dim. (cm)	Poids (kg)	Qté. Pal.	Réf.
25x27x50	+/- 13	1	46496
25x27x100	+/- 34,5	1	46498



Origine Indonésienne.
Plante issue d'exploitations protégées.
Cavités apparentes dues à la découpe manuelle des tiges.
Appliquer une lasure de protection.



Tiki Aro

Plante de cocotier



Dim. (cm)	Poids (kg)	Qté. Pal.	Réf.
25x27x50	+/- 8	1	46497
25x27x100	+/- 25,5	1	46503



Nouvelle ressource alternative aux surexploitations des forêts tropicales : la plante est issue des cultures de plantation de cocotiers protégées en Indonésie dont les tiges âgées sont abattues et remplacées. Les tiki sont taillés puis travaillés à la main par des artisans sculpteurs.

Chaque pièce est unique et nécessite 2 jours complets de sculptage.

Les cavités apparentes - provenant des artisans qui escaladent les tiges pour la découpe - apportent un charme unique à chaque pièce.

Tiki Haka

Plante de cocotier



Dim. (cm)	Poids (kg)	Qté. Pal.	Réf.
25x27x50	+/- 10	1	7074309
25x27x100	+/- 40	1	7074310

Tiki Toa

Plante de cocotier



Dim. (cm)	Poids (kg)	Qté. Pal.	Réf.
21x21x100	+/- 28,5	1	7074436



Chaleureux et durable, le cocotier est une plante naturelle et vivante qui trouve sa place dans les objets de décoration de tous styles et qui évolue dans le temps pour une finition unique. Appliquer un vernis annuellement.

Tiki Mauri cendré

Plante de cocotier



Dim. (cm)	Poids (kg)	Qté. Pal.	Réf.
25x27x50	+/- 7	1	46514
25x27x100	+/- 28,5	1	46511



Brûlé en surface, puis stabilisé avec une patine appliquée à la main

Totem

Plante de cocotier ou teck



Teck



Cocotier

Modèle	Dim. (cm)	Poids (kg)	Qté. Pal.	Réf.
Aventura	40x7x45	+/- 5	1	46519
Bali sur socle	30x30x50	+/- 8	1	46521



Fabriqu  e    la main en Indon  sie

D  CORATION
EXT  RIEURE

GAMME BOIS

Gamme teck

Racines de teck



Modèle	Dim. (cm)	Poids (kg)	Qté. Pal.	Réf.
Champignon H.30	25x25x30	+/- 4,5	1	46504
Champignon H.40	35x35x40	+/- 7,5	1	46506
Sphère Ø30	ø30	+/- 7,5	1	46508
Sphère Ø40	ø40	+/- 14	1	46509



Racines imputrescibles dont l'aspect grise dans le temps

Carillon bois éolien

Bambou



Dim. (cm)	Poids (kg)	Qté. Pal.	Réf.
H. 30	0.2	1	46336
H. 40	0.4	1	46337
H. 50	0.6	1	46338



TERRAIN DE PÉTANQUE

TRAVERSE ET SABLE

Traverse bois classe 4

Pin



Désignation	Dim. (cm)	Poids (kg)	Qté. Pal.	Réf.	
Pin traité L.100	100x20x12	18	30	7074322	
Pin traité L.240	240x20x12	43.3	30	7074321	
Chêne traité L.90	90x20x12	21.6	25	7073906	◆◆
Chêne traité L.150	150x20x12	36	25	7073907	◆◆
Chêne traité L.260	260x20x12	62.4	25	7073980	◆◆

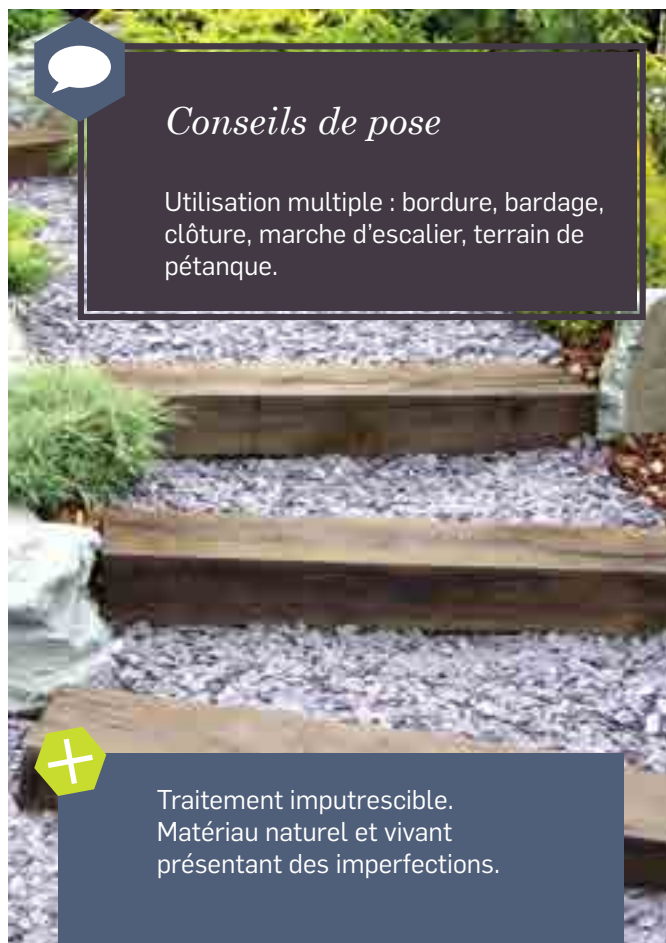

Conseils de pose

Utilisation multiple : bordure, bardage, clôture, marche d'escalier, terrain de pétanque.

Traitement imputrescible. Matériau naturel et vivant présentant des imperfections.

Sable pour terrain de pétanque

Sable



Désignation	Poids (kg)	Qté. Pal.	Réf.	
Big bag sable rouge/gris 0/3	1000	1	57115	◆◆
Vrac sable rouge/gris 0/3			49921	◆◆
Vrac sable gris 0/4			49922	◆◆



Retrouver notre
tutoriel de montage



DÉCORATION
EXTÉRIEURE

FONTAINES

Vendu à l'unité

UN POINT D'EAU DANS LE JARDIN

Fontaine méridionale pierre vieillie

Pierre reconstituée

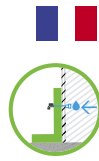

Dim. (cm)	Poids (kg)	Qté. Pal.	Réf.
50x50x104	122	1	7073277



Aspect pierre naturelle vieillie
Hauteur raccordement : 76 cm



Fontaine ardoisère

Pierre reconstituée

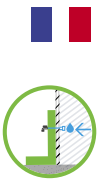

Dim. (cm)	Poids (kg)	Qté. Pal.	Réf.
42x39x76	40	1	7073229



Imitation ardoise naturelle
Hauteur raccordement : 61,5 cm

Le bruit de l'eau crée une ambiance particulière dans le jardin. La fontaine est un véritable élément de décoration qui s'associe à tous les styles : traditionnel ou contemporain.

Fontaine Avalon

Pierre reconstituée



Couleur	Dim. (cm)	Poids (kg)	Qté. Pal.	Réf.
Anthracite	42x38x76	46	1	7073230
Blanc	42x38x76	46	1	7073445



Hauteur raccordement : 62 cm

Fontaine aluminium

Alu



Couleur	Dim. (cm)	Poids (kg)	Qté. Pal.	Réf.
Gris	25x26x100	3.6	1	48968
Rouge	25x26x100	3.6	1	48944

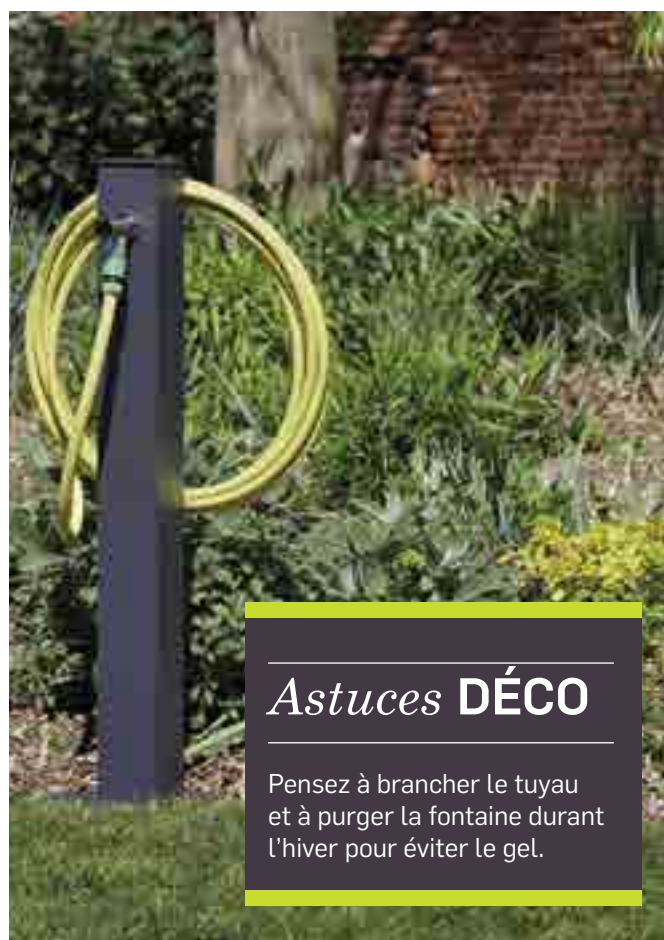

Astuces DÉCO

Pensez à brancher le tuyau et à purger la fontaine durant l'hiver pour éviter le gel.



Raccord universel - prête à installer

DÉCORATION
EXTÉRIEURE

JARDINIÈRE / COMPOSTEUR

MATIÈRE RECYCLÉE

Treillis Tessa Wall Garden - Lot de 3

Matières plastiques recyclées



Retrouver notre
vidéo de montage
sur YouTube



Jardin vertical pour la création de jungle urbaine. Résistant au gel et aux UV

Dim. (cm)	Poids (kg)	Qté. Pal.	Réf.
45x40x4	1.13	65 lots	7074368

Kitchen garden Ecolat

Matières plastiques recyclées



Dim. (cm)	Poids (kg)	Qté. Pal.	Réf.
118x125x60	36	1	50052

ecoo



Soucieux de l'environnement, nous faisons en sorte de diminuer notre impact en évitant le gaspillage et en donnant une seconde vie aux déchets ménagers. En les recyclants, nous obtenons des produits imputrescibles et robustes pour la décoration du jardin.



Modulable (2 hauteurs) et sans fond, pour la création rapide d'une jardinière. Recyclée et recyclable. Imputrescible

JARDINIÈRE / COMPOSTEUR

MATIÈRE RECYCLÉE

Composteur recyclé 380 L

Polypropylène recyclé



Dim. (cm)	Poids (kg)	Qté. Pal.	Réf.
80x80x82	15.6	1	7074493



DÉCORATION
EXTÉRIEURE



Jusqu'à 80 % de matière recyclée
Anti-odeur et ne conserve pas d'humidité
Ouverture en partie basse sur 4 côtés



Composter, c'est moins de déchets à collecter, à transporter et à traiter.

À partir du 1^{er} janvier 2024, conformément au droit européen et à la loi antigaspillage de 2020, le tri des biodéchets, englobant les déchets verts et les déchets alimentaires, deviendra obligatoire pour les professionnels et les particuliers en France.



Pour obtenir un bon engrais, veillez à placer le composteur dans un endroit ombragé, à l'abri du vent, et sur une surface de sol drainant.

Choisissez le composteur selon le nombre de personnes qui compose le foyer et la place disponible dans le jardin. Pour deux personnes, un composteur d'environ 350L à 500L peut suffire.

Le compostage des Français permet de réduire significativement leur empreinte carbone tout en bénéficiant d'un sol plus fertile et d'une végétation florissante dans leurs jardins.

**150 à 250 kg
de déchets
pour 1 personne/an**



Gamme DÉLIMITATION

BORDURES, BLOCS MURETS, PANNEAUX OCCULTANTS, CLAUSTRAS, CLÔTURES...

Béton, pierre reconstituée, pierre naturelle, ardoise, métal, matières plastiques recyclées...

Des accessoires de délimitation pour tous les goûts, tous les styles et tous les budgets !

P.92

*Bordures
plastique recyclé*



P.98

Bordures béton



P.103

*Bordures pierre
naturelle*



P110

Bordures métal

P.113

Clôtures





Conseils de pose BORDURE ECOLAT

- 1 - Creuser une tranchée et y placer la bordure (environ 2/3 dans le sol)
- 2 - Tous les 50 cm, enfoncer les Ecopic dans le sol (environ 3 cm plus bas que le bord supérieur de la bordure)
- 3 - Fixer la bordure contre les piquets à l'aide des vis

BORDURES 100% RECYCLÉES

ecolat®

ECOLAT

Bordure Ecolat rouleau

Matières plastiques recyclées



À PLANTER

Modèle	Dim. (cm)	Poids (kg)	Qté. Pal.	Réf.
Gris 10ML x 14 cm	1 000x14x0,7	12.4	24	50020
Gris 25ML x 14 cm	2 500x14x0,7	30	12	50021
Gris 25ML x 19 cm	2 500x19x0,7	40	10	50022
Brun 25ML x 14 cm	2 500x14x0,7	30	12	50032
Brun 10ML x 14 cm	1 000x14x0,7	12	24	50034

Conseils de pose pour créer un bassin

Retrouver notre vidéo Youtube

Bordure Ecolat edge

Matières plastiques recyclées



À PLANTER

Modèle	Dim. (cm)	Poids (kg)	Qté. Pal.	Réf.
Bordure	120x14x3	11.8	32	7074364
Ecopic droit	10,3x10,3x40	5.2	Lot de 8	7074365
Ecopic angle interne	10,3x10,3x40	1.46	Lot de 4	7074366
Ecopic angle externe	10,3x10,3x40	1.34	Lot de 4	7074367



Pose droite et angle droit facile. Epaisse et robuste.

Qualité premium : bordure flexible aux multiples atouts : résistante, imputrescible et facile à installer. En rouleau ou droite, posée en bordure ou en entourage d'étang... Découpes faciles

Bordure Ecolat droite

Matières plastiques recyclées

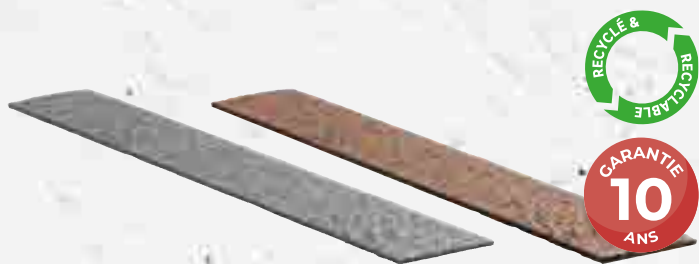

À PLANTER

Modèle	Dim. (cm)	Poids (kg)	Qté. Pal.	Réf.
Gris H.14	200x14x1	3	40	50027
Gris H.19	200x19x1	4	40	50028
Gris L.120	120x14x1	1.8	40	50044
Brun L.120	120x14x1	1.8	40	50042



Compatible avec les bordures rouleaux

Ecopic - piquets profilés

Matières plastiques recyclées



À PLANTER

Modèle	Dim. (cm)	Poids (kg)	Qté. Pal.	Réf.
Gris	H.38	2.6	Paquet de 10	50023
Gris avec vis	H. 38	2.6	Paquet de 10	50036
Brun	H. 38	2.6	Paquet de 10	50035



Accessoire incontournable à la stabilisation des bordures tous les 50 cm



BORDURES 100% RECYCLÉES

RECYLAT

Bordure Ecofirst rouleau

Matières plastiques recyclées

Ecofirst

1^{ER} PRIX



À PLANTER

Modèle	Dim. (cm)	Poids (kg)	Qté. Pal.	Réf.
Bordure H.14	1 000x14x0,3	4.2	168	50048
Bordure H.19	1 000x19x0,3	5.7	120	50049
Piquets	1,5x1,9x26,5	0.66	Lot de 12	403581



Entrée de gamme, très souple



Poutre palissade Recylat noire

Matières plastiques recyclées

recylat



À PLANTER

Dim. (cm)	Poids (kg)	Qté. Pal.	Réf.
16x12x100	10.8	50	54105



Constructions neuves ou en rénovation
Environ 65% plus légère que le béton
Utilisable sur des terrains peu accessibles
aux poids lourds



RECYLAT : nouvelle marque française de produits recyclés pour le jardin.
Distribuée exclusivement par Penez Herman et Chamorin sur toute la France.

Bordure Recylat rouleau

Matières plastiques recyclées



NEW 2024



Milieu de gamme, bon rapport qualité/prix. Bordure à poser avec les piquets pleins Recylat. Existe en finition lisse ou structurée.

À PLANTER

Modèle	Dim. (cm)	Poids (kg)	Qté. Pal.	Réf.
Lisse noire 10ML x 12,5 cm	1 000x12,5x0,6	7.5	24	7074488
Structurée noire 20ML x 12 cm	2 000x12x0,7	18.5	9	50046
Structurée noire 25ML x 14 cm	2 500x14x0,7	27	7	50047
Structurée grise 20ML x 12,5 cm	2 000x12,5x0,55	13.6	24	7074487

Piquet plein Recylat gris

Matières plastiques recyclées



NEW 2024



À PLANTER

Dim. (cm)	Poids (kg)	Qté. Pal.	Réf.
3,1x3,1x35	3.8	Lot de 12	7074489



Retrouver notre vidéo Youtube



DÉLIMITATION



Mur de soutènement Recylat

Matières plastiques recyclées



À POSER



Mur en L

Angle



Planche d'alignement



Idée
EXPO



Modèle	Dim. (cm)	Poids (kg)	Qté. Pal.	Réf.
Mur en L H.105	50x50x105	42.2	8	54106
Mur en L H.80	50x50x80	36.7	8	54107
Mur en L H.55	50x50x55	28.6	16	54108
Angle en L H.105	25x25x105	21	16	54109
Angle en L H.80	25x25x80	16.2	16	54110
Angle en L H.55	25x25x55	11.5	24	54111
Planche d'alignement	200x3x10	5.6	160	54112



Utilisation en limite de terrain, retenue de talus, de marches ou de jardinières. Produit ne nécessitant aucun appareillage spécifique pour la mise en place.



1. Mur en L
2. Fondation en béton
3. Remblai (matériau résistant au gel)
4. Drainage
5. Terre
6. EPDM (bande d'étanchéité)



Conseils de pose

Pour un alignement parfait, la fixation se fait grâce aux planches d'alignement

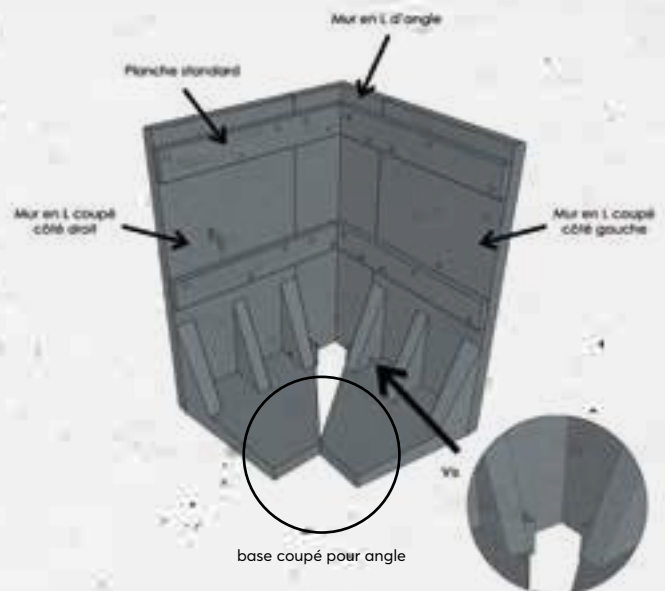

BORDURES

BÉTON

Bordure contemporaine

Béton pressé



À POSER

Modèle	Dim. (cm)	Poids (kg)	Qté. Pal.	Réf.
Gris	50x5x9	5	90	7074115
Blanc pur	50x5x9	5	90	7074066



Bordure moderne et épurée
Économique



Bordure Vauban

Béton pressé



À POSER

Dim. (cm)	Poids (kg)	Qté. Pal.	Réf.
50x7x11	8	126	46830



Bon rapport qualité/prix



L'entretien des bordures en pierre reconstituée est aisé : un peu d'eau et une brosse à poils souples et le tour est joué !

Bordure Seine droite

Béton pressé



Modèle	Dim. (cm)	Poids (kg)	Qté. Pal.	Réf.
Ton pierre	50x11x7,5	8	112	7072603
Gris	50x11x7,5	8	112	7072965
Noir	50x11x7,5	8	112	7073612



Associer les pas japonais de la même gamme



À POSER

Bordure Seine courbe

Béton pressé



Modèle	Dim. (cm)	Poids (kg)	Qté. Pal.	Réf.
Ton pierre	50x11x7,5	8	117	7072602
Gris	50x11x7,5	8	117	7072964
Noir	50x11x7,5	8	117	7073613



6 pièces sont nécessaires pour un cercle parfait de Ø intérieur 50 cm



À POSER

Entourage d'arbre Seine

Béton pressé



Modèle	Dim. (cm)	Poids (kg)	Qté. Pal.	Réf.
Ton pierre	70x11,5x12	33	18	7072967
Gris	70x11,5x12	33	18	7072966
Noir	70x11,5x12	33	18	7073955

À POSER



1 entourage complet = 2 éléments



DÉLIMITATION



BORDURES

BÉTON

Bordure Aubrac

Béton coulé



À POSER

Modèle	Dim. (cm)	Poids (kg)	Qté. Pal.	Réf.
Droite	50x9x10	11	70	MAUBC
Courbe	60x9x10	13.5	40	MAUBCRBC



Béton aspect strié. Teinté dans la masse et hydrofugé. 4 pièces courbées pour un cercle de Ø intérieur de 60 cm



Bordure Cévennes

Béton coulé



À POSER

Modèle	Dim. (cm)	Poids (kg)	Qté. Pal.	Réf.
Droite	50x11x9	10	80	MCVNC
Courbe	60x11x9	11	40	MCVNCRBC



Béton imitation pierre naturelle. Teinté dans la masse et hydrofugé. 4 pièces courbées pour un cercle de Ø intérieur de 60 cm



Aledcor crème

Béton pressé



À POSER

Dim. (cm)	Poids (kg)	Qté. Pal.	Réf.
50x18x16	12	84	42615

Mini talus sable

Béton pressé



À POSER

Dim. (cm)	Poids (kg)	Qté. Pal.	Réf.
33x24	19.2	60	42626



Délimitation à végétaliser



Création de talus végétalisable

Bordure grécoflore sable

Béton coulé



À PLANTER

Dim. (cm)	Poids (kg)	Qté. Pal.	Réf.
75x25x3	12	66	10596



Bordure réversible : un côté fleuri et un côté plus graphique

BORDURES

BÉTON

Bordure à emboitement

Béton pressé



Gamme
LOCALE
59 - 62 - 80

À PLANTER

Modèle	Dim. (cm)	Poids (kg)	Qté. Pal.	Réf.	
Blanc	50x20x5	9.7	120	42623	◆
Sable	50x20x5	9.7	120	42638	◆
Rouge	50x20x5	9.7	120	42620	◆

Bordure droite grise P1

Béton pressé



À PLANTER

Dim. (cm)	Poids (kg)	Qté. Pal.	Réf.	
100x20x8	38	36	46415	◆



Idéale pour les parkings

Bordure droite P2

Béton pressé

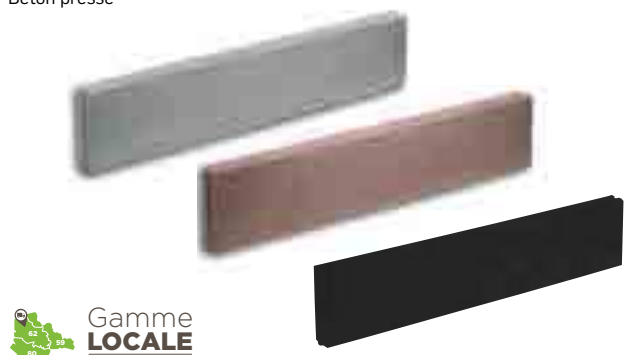

Gamme
LOCALE
59 - 62 - 80

À PLANTER

Modèle	Dim. (cm)	Poids (kg)	Qté. Pal.	Réf.	
Gris	100x20x6	26.4	68	52750	◆
Rouge	100x20x6	26.4	68	52753	◆
Noir	100x20x6	26.4	68	53000	◆



Les bordures à planter offrent une meilleure stabilité de la délimitation. Elles permettent ainsi un aménagement plus durable.

Bordure travertin

Travertin



À POSER

Dim. (cm)	Poids (kg)	Qté. PaL.	Réf.
50x10x7	8	140	7073642
30x10x10	7.44	198	81539



Esthétisme typique du travertin dû aux petites cavités



Barette écrivain

Gneiss



À PLANTER/À POSER

Dim. (cm)	Poids (kg)	Qté. PaL.	Réf.
ép. 6/8 x hauteur aléatoire	3.5	200	7073658



Multi-hauteur pour une délimitation unique, la luserne est une pierre des Alpes italienne



BORDURES

PIERRE NATURELLE

Bordure granit

Granit



À PLANTER

Dim. (cm)	Poids (kg)	Qté. Pal.	Réf.
60x25x6	26.11	51	81538



Pierre résistante aux variations climatiques et aux chocs
Facile d'entretien : éponge + produit d'entretien courant



Bordure pierre bleue

Pierre bleue



À PLANTER

Dim. (cm)	Poids (kg)	Qté. Pal.	Réf.
50x23x3	9.63	66	83026

Bordure Kandla gris

Grès



À PLANTER

Dim. (cm)	Poids (kg)	Qté. Pal.	Réf.
100x25x6	36	32	82063



Grès d'Inde robuste et résistant au gel

La pierre naturelle offre de multiples possibilités dans le jardin. Produit naturel, les couleurs et l'aspect peuvent varier d'un modèle à l'autre, rendant chaque pièce unique.

Bordure schiste ardoisier

Schiste

TOP VENTE



À POSER

Dim. (cm)	Poids (kg)	Qté. Pal.	Réf.
50x8x10	9.7	100	7073363



Matière naturelle à l'aspect brut
Évolution unique de chaque pièce grâce à l'oxydation

Barette ardoise

Ardoise



À POSER

Dim. (cm)	Poids (kg)	Qté. Pal.	Réf.
40x8x8	7	90	7073921



Aspect brut irrégulier



Astuces DÉCO

Comment procéder à la découpe des bordures :

Pierre naturelle



disqueuse

Béton et métal



meuleuse

PVC



scie

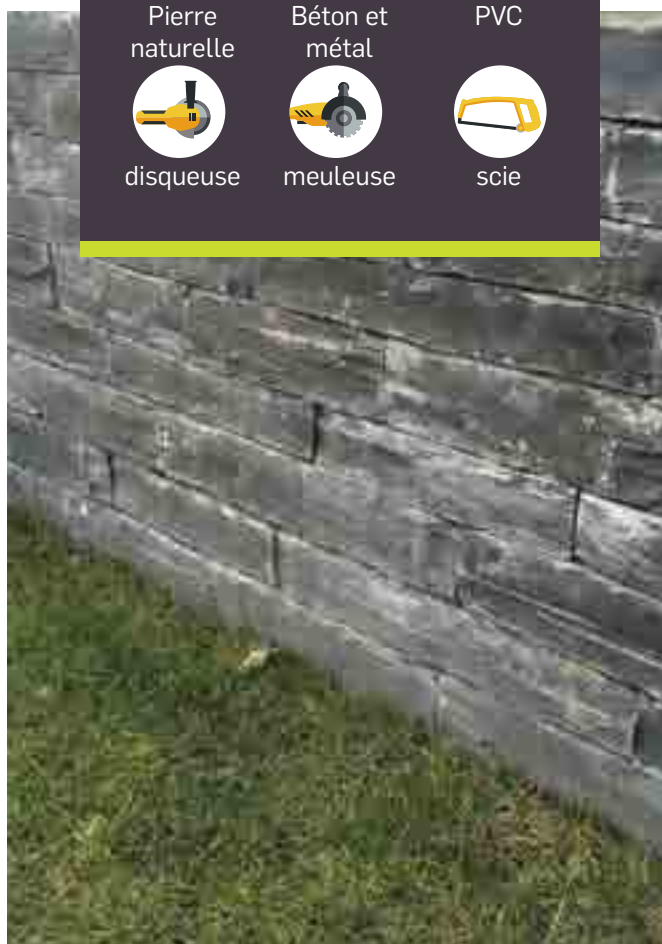

DÉLIMITATION



BORDURES

PIERRE NATURELLE

Bordure ardoise tambourinée

Ardoise



À POSER

Dim. (cm)	Poids (kg)	Qté. Pal.	Réf.
75x8x8	13.2	56	7073919 

Bordure ardoise Filita

Ardoise



À POSER

Dim. (cm)	Poids (kg)	Qté. Pal.	Réf.
75x8x6	10	70	7073949

Astuces DÉCO

Plantées dans le sol à la verticale, les bordures ardoise feront un effet déco dans un massif.



Haut de gamme : polie, brossée et calibrée

Bordure ardoise Nero tambourinée

Ardoise



À POSER

Dim. (cm)	Poids (kg)	Qté. Pal.	Réf.
50x8x8	9	144	7074333



Ardoise calibrée noire
Produit unique et clivé



PIQUETS

SCHISTE ARDOISIER / ARDOISE

Piquet schiste ardoisier

Schiste



À POSER / À PLANter

Modèle	Dim. (cm)	Poids (kg)	Qté. Pal.	Réf.
Scié	100x8x6	17.5	60	56205
Scié	100x10x8	17.7	100	7073804
Brut/scié	150x10x8	23	40	56206
Brut/scié	200x10x8	30	40	56207

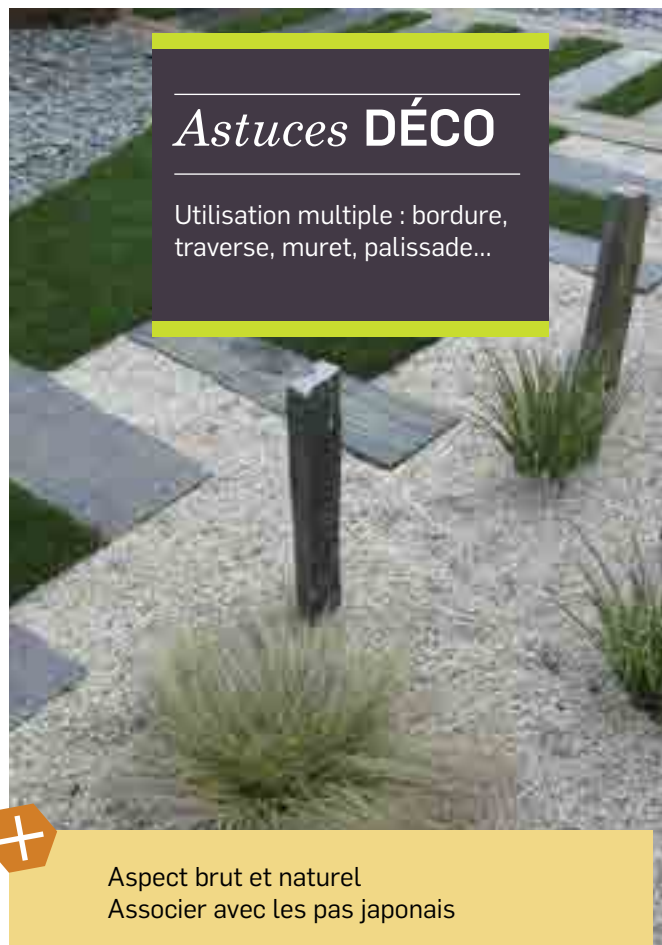

Barette ardoise Nero 1M

Ardoise



À POSER / À PLANter

Dim. (cm)	Poids (kg)	Qté. Pal.	Réf.
100x8x3	6.6	60	7074116



Epaisseur fine pour un rendu unique

DÉLIMITATION



PIQUETS

SCHISTE ARDOISIER / ARDOISE

Piquet ardoise Nero

Ardoise



À POSER / À PLANTER

Dim. (cm)	Poids (kg)	Qté. Pal.	Réf.
100x10x6	17	60	7074335



Ardoise clivée et calibrée de couleur noire

Barette ardoise Nero

Ardoise



À POSER / À PLANTER

Dim. (cm)	Poids (kg)	Qté. Pal.	Réf.
80x10x3	6.8	120	7074328



Ardoise clivée et calibrée de couleur noire



Ardoise, calcaire, ciment... Quel que soit la matière de ces produits, ils peuvent être posés comme bordure à l'horizontale, ou comme piquet à la verticale pour ajouter du relief au jardin.

Bordure Sahara

Calcaire

NEW 2024



À POSER / À PLANTER

Dim. (cm)	Poids (kg)	Qté. Pal.	Réf.
50x8x8	7.2	120	84002



Pierre naturelle calcaire ingélive

Bordure beige Travertino

Ciment lissé, coloré et hydrofugé

NEW 2024



À POSER / À PLANTER

Dim. (cm)	Poids (kg)	Qté. Pal.	Réf.
50x9x5	5	128	7074501
100x9x5	10	64	7074502



Produit hydrofugé et ingélif avec un aspect pierre naturelle type travertin

DÉLIMITATION



BORDURES

MÉTAL

Bordure Corten

Métal corten



À PLANTER

Dim. (cm)	Poids (kg)	Qté. Pal.	Réf.
118x13x0,07	0.95	Lot de 10	7073861



Acier qui s'oxyde et qui rouille au fil du temps



Pack bordures galva

Acier galvanisé



À PLANTER

Modèle	Dim. (cm)	Poids (kg)	Qté. Pal.	Réf.
Brut pack de 5	99x12x0,08	4	1	48926
Anthracite pack de 3	99x12x0,08	2.4	1	48927
Rouille pack de 3	99x12x0,08	2.4	1	48928



Les bordures métal : esthétiques, flexibles et simples à planter. Leurs couleurs et formes variées permettent de personnaliser le jardin en fonction des goûts de chacun !

Kit 3 bordures galva (+ 6 piquets inclus)

Acier galvanisé



À PLANTER

Dim. (cm)	Poids (kg)	Qté. PaL.	Réf.
99x10x0,1	0.7	1	48959



Extra-résistante à la corrosion
Bords sertis, anti-coupures
Emballage étudié contre les rayures et les UV



Conseils de pose



Pose directe dans le sol (sans incision) :



1. Enfoncer les bordures directement dans le sol
2. Placer les piquets (2 par bordure) et enfoncer



3. Superposer les bordures suivantes

4. Solidariser l'ensemble en refermant les languettes

Bordure galva motif galet

Acier galvanisé



À PLANTER

Modèle	Dim. (cm)	Poids (kg)	Qté. PaL.	Réf.
Anthracite	99x18x0,08	1.1	Lot de 10	48957
Rouille	99x18x0,08	1.1	Lot de 10	48958



Fabrication française
Peinture epoxy haute qualité



BORDURES

MÉTAL

Bordure galva 198 cm

Acier galvanisé



À PLANTER

Dim. (cm)	Poids (kg)	Qté. Pal.	Réf.
198x15x0,1	2,4	300	48949



Flexible et modulable
Bords sertis anti-coupures
Grande dimension pour travaux professionnels



Ganivelle noisetier

Noisetier



À PLANTER

Dim. (cm)	Poids (kg)	Qté. Pal.	Réf.
500x100	44	9	7074370
500x120	52	9	7074371
500x150	67	9	7074372



Lattes de bois verticales assemblées tous les 3 à 5 cm par double torsion des fils de fer



CLÔTURES

PLAQUES PLEINES & POTEAUX

Gamme plaques & poteaux

Béton armé

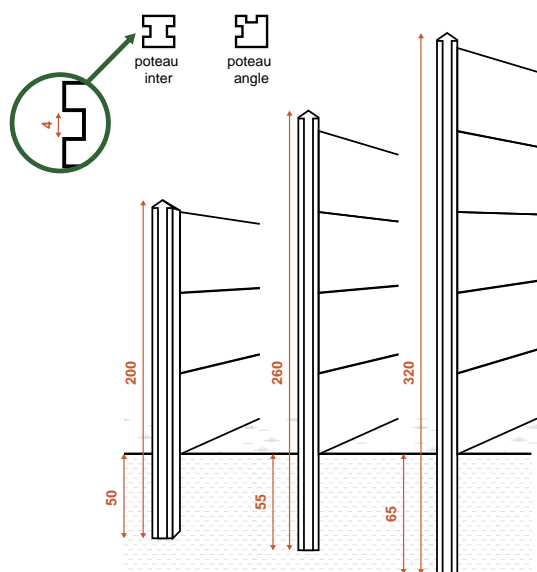

Conseils de pose

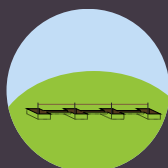

1. Après avoir étendu un cordeau, creuser des trous de 40 cm de diamètre et de 50 cm de profondeur tous les 2 m environ reliés par des tranchées

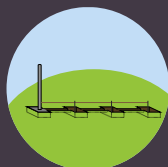

2. Sceller le premier poteau avec du mortier béton. Ajuster la hauteur et la verticalité

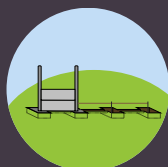

3. Positionner les 2 premières plaques dans la rainure du poteau (laisser un jeu de 5 mm dans la feuillure) et vérifier le niveau

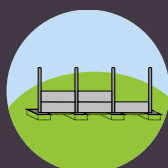

4. Sceller le deuxième poteau en vérifiant le niveau. Ajuster la hauteur et la verticalité du poteau. Répéter les opérations et mettre en place les autres plaques après séchage

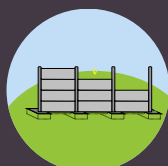

5. Vérifier que toutes les plaques sont calées et réaliser un joint final puis nettoyer l'ensemble

Plaques

Modèle	Dim. (cm)	Poids (kg)	Qté. Pal.	Réf.
Demi-plaque pleine	96x50x3,5	41	18	10003
Plaque ajourée croisillons	192x50x3,5	44	20	10026
Plaque pleine H.25 cm	192x25x3,5	41	24	10064
Plaque pleine H.50 cm	192x50x3,5	76	20	10017
Plaque pleine sable	192x50x3,5	76	20	10021

Poteaux

Modèle	Dim. (cm)	Poids (kg)	Qté. Pal.	Réf.
Poteau 3 plaques inter	12x12x200	50	32	10103
Poteau 4 plaques angle	12x12x275	64	15	10107
Poteau 5 plaques inter	12x12x320	85	16	10109
Poteau 4 plaques inter sable	12x12x260	66	24	10142
Poteau 4 plaques inter	12x12x260	64	24	10106

DÉLIMITATION



CLÔTURES 1 FACE

PLAQUES DÉCORATIVES GRISES (DÉMOULAGE DIFFÉRÉ)

Plaques tressées imitation bois

Béton armé



Modèle	Dim. (cm)	Poids (kg)	Qté. Pal.	Réf.
Plaque droite	176x44x3,5	65	18	10032
Plaque arcade	176x47x3,5	70	18	10033



À poser avec les poteaux de références 10106 et 10107



Conseils de pose

1. Creuser une fondation pour les poteaux de $\varnothing 40$ cm sur une profondeur de 60 cm au minimum
2. Sceller le premier poteau avec du béton
3. Positionner horizontalement la première plaque de niveau (puis une 2ème de préférence)
4. Sceller le 2ème poteau en laissant un intervalle de 5 mm avec la plaque pour pouvoir glisser aisément les autres plaques par le haut
5. Procéder de la même façon pour toute la longueur de la clôture (pour obtenir la longueur de clôture voulue, il est possible de couper la dernière plaque avec un disque diamant)
6. Attendre quelques jours, afin que le béton soit sec, avant de poser les plaques en hauteur (attention au sens de pose des plaques tressées, voir schéma : parties creuses et parties bombées doivent s'alterner)

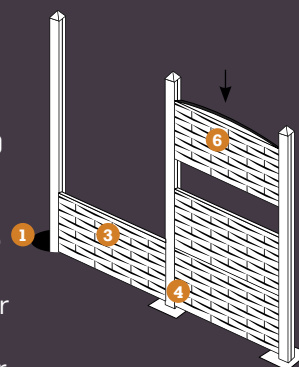

LASURE DES PLAQUES

1. Deux mois après la pose, nettoyez la plaque à l'aide du décapant réf. 65200 (1 bidon = 20 plaques). Laisser agir 10 min, rincer abondamment et laisser sécher
2. Appliquer une 1ère couche de lasure à l'aide d'un pinceau, lame par lame, en commençant par l'arcade, puis une 2ème couche environ 30 minutes plus tard (1 bidon = 2 couches sur 20 plaques)
3. Laisser sécher 24 heures

Avec nos clôtures, définissez proprement les limites de votre propriété et profitez de votre jardin en toute sérénité.

Plaque droite imitation ardoise

Béton armé



Dim. (cm)	Poids (kg)	Qté. Pal.	Réf.
192x40x3,5	58	18	10046



À poser avec les poteaux de références 10106 et 10107

Décapant dégraissant



Poids (kg)	Qté. Pal.	Réf.
1	1	65200

Lasures



Modèle	Poids (kg)	Qté. Pal.	Réf.
Lasure exotique	2	1	65201
Lasure chêne	2	1	65202
Lasure anthracite	2	1	65207

DÉLIMITATION



CLÔTURES 1 FACE

PLAQUES DÉCORATIVES GRISES (DÉMOULAGE IMMÉDIAT)

Plaque rocca

Béton armé



Dim. (cm)	Poids (kg)	Qté. Pal.	Réf.
200x39,5x3,5	56	20	10093 





À poser avec des cales réf. 10094 et les poteaux de références 10095, 10096 et 10097

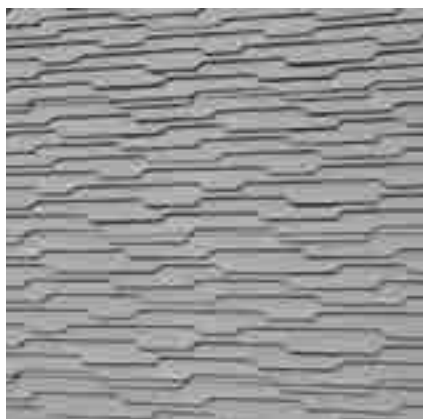

Plaque bavela

Béton armé



Dim. (cm)	Poids (kg)	Qté. Pal.	Réf.
200x39,5x3,5	58	20	10092 



À poser avec des cales réf. 10094 et les poteaux de références 10095, 10096 et 10097



Plaque rustique

Béton armé



Dim. (cm)	Poids (kg)	Qté. Pal.	Réf.
200x39,5x3,5	57	20	10090
200x49,5x3,5	72	20	10091



À poser avec des cales réf. 10094 et les poteaux de références 10095, 10096 et 10097



Lasures



Modèle	Dim. (cm)	Poids (kg)	Qté. Pal.	Réf.
Marron RAL 8002	18,5x28x13	5	70	65210
Gris RAL 7021	18,5x28x13	5	70	65209
Ton pierre RAL 7032	18,5x28x13	5	70	65208



Bidon 5L = 20 plaques (x2 couches)
Utiliser le pulvérisateur réf. 65211
Lasurer 2 mois après la pose des plaques

Poteaux plaques décoratives

Béton armé



Modèle	Dim. (cm)	Poids (kg)	Qté. Pal.	Réf.
Poteau départ	12x12x255	76	18	10095
Poteau inter	12x12x255	66	18	10096
Poteau angle	12x12x255	75	12	10097
Sachet de 100 cales plastiques	7x3x1	1.3	1	10094

CLÔTURES BIFACE

PLAQUES DÉCO. SUR 2 FACES (DÉMOULAGE DIFFÉRÉ)

Plaque Biface lamella

Béton



Dim. (cm)	Poids (kg)	Qté. Pal.	Réf.
184x26x3,5	35.5	18	10700

Plaque Biface moderna

Béton



Dim. (cm)	Poids (kg)	Qté. Pal.	Réf.
184x26x3,5	39.6	18	10701



Motif sur les 2 faces
Plaque plus légère et facile à poser



Motif sur les 2 faces
Plaque plus légère et facile à poser

Plaque Biface sequoia

Béton



Dim. (cm)	Poids (kg)	Qté. Pal.	Réf.
184x26x3,5	29.8	21	10702

Plaque Biface maquis

Béton



Dim. (cm)	Poids (kg)	Qté. Pal.	Réf.
184x36x3,5	63.9	18	10703



Motif sur les 2 faces
Plaque plus légère et facile à poser



Motif sur les 2 faces

Avec nos clôtures BIFACE, profitez de la beauté du motif à l'intérieur comme à l'extérieur de votre propriété et partagez votre déco avec votre voisin.

Plaque Biface oyat

Béton



Dim. (cm)	Poids (kg)	Qté. Pal.	Réf.
184x36x3,5	67.6	18	10704 ◆

Plaque Biface pinède

Béton



Dim. (cm)	Poids (kg)	Qté. Pal.	Réf.
184x36x3,5	65.2	18	10705 ◆

Poteaux pour hauteur finie 180 cm

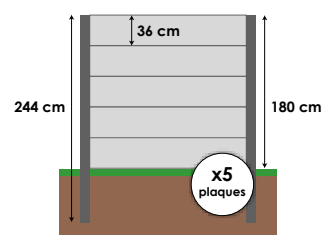

Modèle	Dim. (cm)	Poids (kg)	Qté. Pal.	Réf.
Poteau inter 244	244x11,5x11,5	66.6	20	10706 ◆
Poteau angle 244	244x11,5x11,5	66.6	10	10707 ◆

Compatible avec les plaques Maquis, Oyat et Pinède

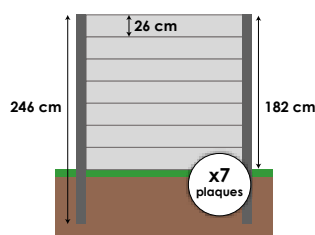

Modèle	Dim. (cm)	Poids (kg)	Qté. Pal.	Réf.
Poteau inter 246	246x11,5x11,5	67.1	20	10708 ◆
Poteau angle 246	246x11,5x11,5	67.1	10	10709 ◆

Compatible avec les plaques Lamella, Moderna et Sequoia

Poteaux pour hauteur > 200 cm

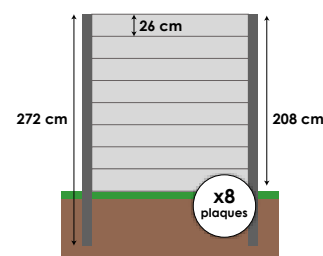

Compatible avec les plaques lamella, moderna et sequoia

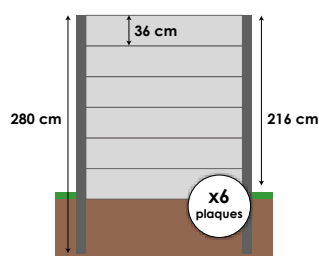

Compatible avec les plaques Biface maquis, oyat et pinède

Modèle	Dim. (cm)	Poids (kg)	Qté. Pal.	Réf.
Poteau inter 272	272x11,5x11,5	73.9	20	10710 ◆
Poteau angle 272	272x11,5x11,5	73.9	10	10711 ◆
Poteau inter 280	280x11,5x11,5	75.9	20	10719 ◆
Poteau angle 280	280x11,5x11,5	75.9	10	10720 ◆

Accessoires

Modèle	Dim. (cm)	Poids (kg)	Qté. Pal.	Réf.
Latte de finition	180x4x6,7	10.6	24	10712 ◆
Chapeau plat inter	14x14x5	1.8	50	10713 ◆
Chapeau plat angle	14x14x5	1.8	50	10714 ◆
Chapeau plat départ	14x14x5	1.8	50	10718 ◆

DÉLIMITATION



CLÔTURES

PLAQUES DE SOUBASSEMENT

Gamme soubassement

Béton armé



Modèle	Dim. (cm)	Poids (kg)	Qté. Pal.	Marques compatibles	Réf.
Plaque droite 200x25	200x25x3,8	40.5	24	Clogriff, Cavatorta Profil Pro, Betafence Bekafix	10038
Plaque droite 202.5x25	202,5x25x3,5/3,2	42	24	Scherf Minor et Orion, Mrt Moreda Profix, Filiac Filaclip/Profilpro Evolution, Ferro Bulloni Titan	10037
Plaque droite 249x25	249x25x3,8/1,4	57	24	Cloture Place, Poteau Soliplace	10013
Plaque droite 250x25	250x25x3,8	58	24	Cloplus, Betafence Bekafix, Lippi, Cloplace Multipro, Clotex Gantois Giga Clip, Schertz Argo, Rivisa Ritmoclip, Girardot Caraibe, Dirickx Axyle Cs/Ms et Axyle Clip	10016
Plaque droite 250x20	250x20x3,8	47	12	Cloplus, Betafence Bekafix, Lippi, Cloplace Multipro, Clotex Gantois Giga Clip, Schertz Argo, Rivisa Ritmoclip, Girardot Caraibe, Dirickx Axyle Cs/Ms et Axyle Clip	10074
Plaque droite 250x35	250x35x3,8	63	18	Clonor, Betafence Bekafix	10023
Plaque droite 250x50	250x50x3,8	106	18	Cloplus, Betafence Bekafix, Lippi, Cloplace Multipro, Clotex Gantois Giga Clip, Schertz Argo, Rivisa Ritmoclip, Girardot Caraibe, Dirickx Axyle Cs/Ms et Axyle Clip	10018
Plaque droite 250.5x25	250,5x25x3,8	58	18	Moreda Easyclip, Lippi Aquilon, Cote Cloture Wiclip, Rivisa Ritmoclip	10005
Plaque droite 250.5x50	250,5x50x3,8	106	18	Moreda Easyclip, Lippi Aquilon, Cote Cloture Wiclip, Rivisa Ritmoclip	10007
Plaque droite 253x25	253x25x3,8	61	18	Moreda Profix, Betafence Quixolid et Easyfix, Ferro Bulloni Titan, Filiac Poteau Filaclip, Poteau Gigaencoche Gantois, De Colonna, Place Multipro, Schertz Orion, Delclo, Vermigli Giga	10006
Plaque droite 253x50	253x50x3,8	106	18	Moreda Profix, Betafence Quixolid et Easyfix, Ferro Bulloni Titan, Filiac Poteau Filaclip, Poteau Gigaencoche Gantois, De Colonna, Place Multipro, Schertz Orion, Delclo, Vermigli Giga	10008
Plaque droite pour lame composite	181x20x3,5/1,9	25	18	Gardenode, Aluclos	10045
Plaque demi chaperonnée 200x25	200x25x3,5/1,5	40	18	Cavatorta Profil Pro Plus et Jardipanneau 2M, Dirickx Axor	100241
Plaque demi chaperonnée 200,5x25	200,5x25	46.5	18	Lippi Isis/Habitat, Betafence Bekafix	10052
Plaque demi chaperonnée 250x25	250x25	58	18	Lippi Aquilon, Giga Clip Gantois, Girardot Caraibe	10053
Plaque demi chaperonnée 250,5x25	250,5x25x3,8	58	18	Moreda Easyclip, Lippi Aquilon, Cote Cloture Wiclip, Rivisa Ritmoclip	10042
Plaque demi chaperonnée 250,5x50	250,5x50x3,8	108	12	Moreda Easyclip, Lippi Aquilon, Cote Cloture Wiclip, Rivisa Ritmoclip	10043
Plaque demi chaperonnée 252,5x25	252,5x25x3,5/1,5	57	18	Dirickx Axor et Axyle	10054
Plaque demi chaperonnée AXIS 253,5x25	253,5x25x3,5/3	59	18	Dirickx Axis et Axyle 2,50 M, Eurofence Bastidal Forplus	10072
Plaque demi chaperonnée AXIS 253,5x50	253,5x50x3,5/3	108	12	Dirickx Axis et Axyle 2,50 M, Eurofence Bastidal Forplus	10073
Plaque demi chaperonnée 253x25	253x25x3,8	61	18	Moreda Profix, Betafence Quixolid et Easyfix, Ferro Bulloni Titan, Filiac Poteau Filaclip, Poteau Gigaencoche Gantois, De Colonna, Place Multipro, Schertz Orion, Delclo, Vermigli Giga	10004
Plaque demi chaperonnée 253x50	253x50x3,8	108	12	Moreda Profix, Betafence Quixolid et Easyfix, Ferro Bulloni Titan, Filiac Poteau Filaclip, Poteau Gigaencoche Gantois, De Colonna, Place Multipro, Schertz Orion, Delclo, Vermigli Giga	10012

DROITE

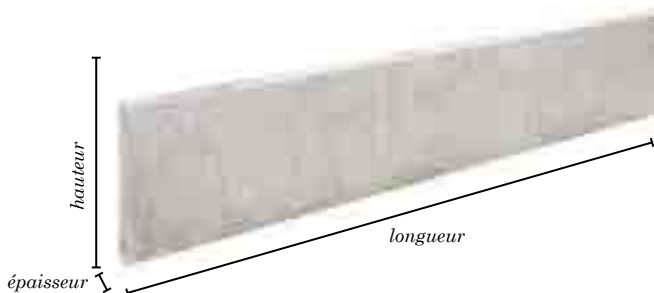

CHAPERONNÉE BORDS ARRONDIS



Le saviez-vous ?

D'une production à une autre, de légères variations de nuances sont possibles dûes aux matériaux naturels utilisés. Il est conseillé de prévoir une quantité suffisante et de panacher les palettes avant tout démarrage de chantier.

Des efflorescences naturelles et non maîtrisables comme des traces d'humidité peuvent apparaître. Cette réaction disparaît dans le temps et n'altère en aucun cas la qualité de nos plaques.

Pour préserver les plaques contre toute agression extérieure, nous recommandons de leur appliquer un traitement préventif et de les entretenir régulièrement avec un balai brosse et une eau savonneuse. L'utilisation de solvants ou de jets à haute pression est déconseillée.



Conseils de pose



Pour calculer le nombre de plaques nécessaires pour une délimitation linéaire, il faut diviser la longueur du terrain à clôturer par la dimension de la plaque souhaitée et y ajouter un poteau supplémentaire. Exemple : pour une clôture de 50 m faite avec des plaques de 2,50 m, il faut compter 20 plaques + 21 poteaux.

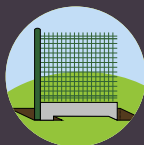
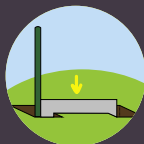

1. Après avoir placé un cordeau, creuser des trous de 40 cm de diamètre et de 50 cm de profondeur reliés par des tranchées (dimensions à définir suivant les plaques)

2. Sceller le premier poteau avec du mortier béton. Ajuster la hauteur et la verticalité

3. Positionner la première plaque de soubassement ainsi que le panneau rigide dans la feuillure du poteau. Placer les clips pour stabiliser le tout



4. Sceller le deuxième poteau en ajustant sa hauteur et sa verticalité. Soutenir l'ensemble avec des étais. Répéter les opérations sur toute la longueur et terminer avec le scellement du dernier poteau. Finir par nettoyer l'ensemble

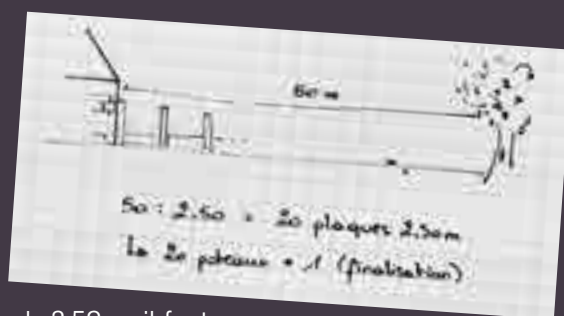

CLÔTURES

GRILLAGES RIGIDES

Gamme grillage rigide

Acier galvanisé



Couleur	Dim. (cm)	Poids (kg)	Qté. Pal.	Réf.	
Vert 6005	250x103x0,05	10.48	50	30101	◆◆
Vert 6005	250x123x0,05	12.17	50	30102	◆◆
Vert 6005	250x153x0,05	15	50	30103	◆◆
Vert 6005	250x173x0,05	17.14	50	30104	◆◆
Vert 6005	250x193x0,05	18.3	50	30105	◆◆
Gris 7016	250x103x0,05	10.48	50	30106	◆◆
Gris 7016	250x123x0,05	12.17	50	30107	◆◆
Gris 7016	250x153x0,05	15	50	30108	◆◆
Gris 7016	250x173x0,05	17.14	50	30109	◆◆
Gris 7016	250x193x0,05	18.3	50	30110	◆◆
Noir 9005	250x103x0,05	10.48	50	30139	◆◆
Noir 9005	250x123x0,05	12.17	50	30140	◆◆
Noir 9005	250x153x0,05	15	50	30141	◆◆
Noir 9005	250x173x0,05	17.14	50	30142	◆◆
Noir 9005	250x193x0,05	18.3	50	30143	◆◆

Couleur	Dim. (cm)	Poids (kg)	Qté. Pal.	Réf.	
Vert 6005	6,6x5x200	6.38	60	30111	◆◆
Vert 6005	6,6x5x220	7.01	60	30112	◆◆
Vert 6005	6,6x5x250	7.97	60	30113	◆◆
Vert 6005	6,6x5x270	8.6	60	30114	◆◆
Vert 6005	6,6x5x320	10.19	60	30115	◆◆
Gris 7016	6,6x5x200	6.38	60	30116	◆◆
Gris 7016	6,6x5x220	7.01	60	30117	◆◆
Gris 7016	6,6x5x250	7.97	60	30118	◆◆
Gris 7016	6,6x5x270	8.6	60	30119	◆◆
Gris 7016	6,6x5x320	10.19	60	30120	◆◆
Noir 9005	6,6x5x200	6.38	60	30146	◆◆
Noir 9005	6,6x5x220	7.01	60	30147	◆◆
Noir 9005	6,6x5x250	7.97	60	30148	◆◆
Noir 9005	6,6x5x270	8.6	60	30149	◆◆
Noir 9005	6,6x5x320	10.19	60	30150	◆◆



Conseils de pose

Utilisation des fixations
 Pour les panneaux de hauteurs 103 ou 123 cm, il est fortement conseillé de prévoir 4 fixations et pour les panneaux de hauteurs 153, 173 et 193 cm, il est conseillé d'en prévoir 6.

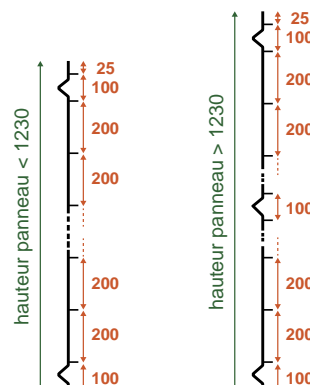

Lame bois de clôture

Pin sylvestre



Bois imputrescible, autoclave classe 4
 Traitement Wolmanite = sans acide borique
 Rénovation de palissade en béton possible

Modèle	Dim. (cm)	Poids (kg)	Qté. Pal.	Réf.	
Lame pin sylvestre marron	192x14,5x3,4	5.47	112	30300	
Lame pin sylvestre vert	192x14,5x3,4	6.55	112	30301	
Finition pin sylvestre marron	192x13,2x3,4	6.07	112	30302	◆◆
Finition pin sylvestre vert	192x13,2x3,4	6.07	112	30303	◆◆

Lame clôture

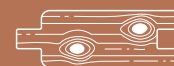

Lame finition

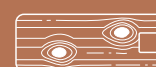

Kit occultation

Polypropylène stabilisé



Couleur	Dim. (cm)	Poids (kg)	Qté. Pal.	Réf.
Gris 7016	6 000x4,8x0,065	2.35	6	31002
Vert 6005	6 000x4,8x0,065	2.35	6	31001

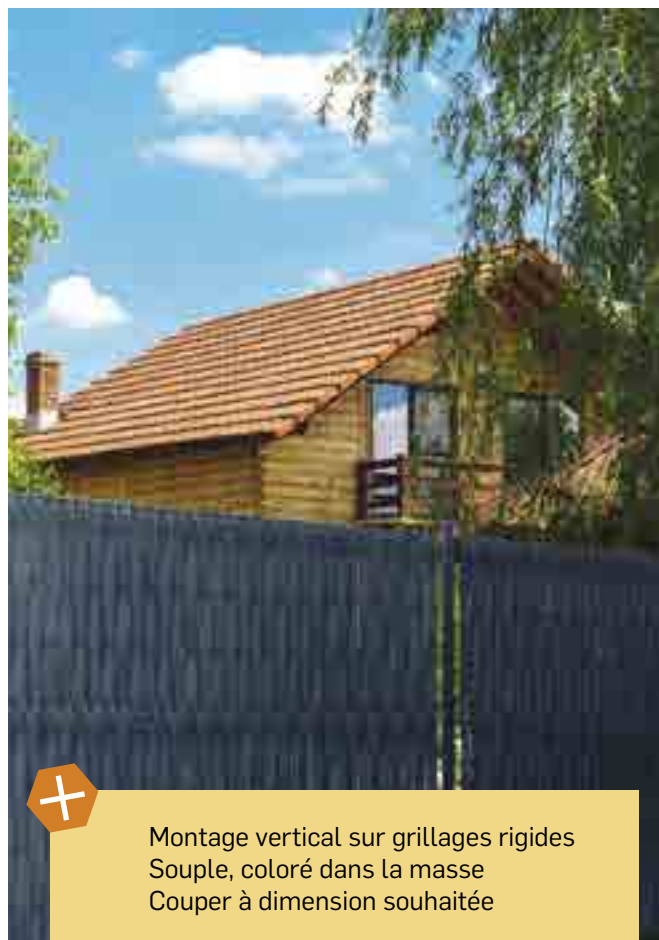

Montage vertical sur grillages rigides
 Souple, coloré dans la masse
 Couper à dimension souhaitée

DÉLIMITATION



CLÔTURES

POTEAUX

Poteaux plaques et grillages

Béton armé



Gamme
LOCALE
59 - 62 - 80

Modèle	Dim. (cm)	Poids (kg)	Qté. Pal.	Réf.	
Poteau 1 plaque + 1m grillage	10x10x205	41	40	10201	◆
Poteau 1 plaque + 1,5m grillage	10x10x265	55	40	10203	◆
Jambe de force	200x8x8	27.5	40	10340	◆



Poteaux grillages

Béton armé



Gamme
LOCALE
59 - 62 - 80

Modèle	Dim. (cm)	Poids (kg)	Qté. Pal.	Réf.	
Poteau pour grillage 1,50m	10x10x205	45	40	10302	◆
Poteau pour grillage 2m	10x10x265	58	40	10304	◆



Poteaux Recylat gris

Matières plastiques recyclées



Dim. (cm)	Poids (kg)	Qté. Pal.	Réf.
ø4,5x100	1.5	150	54113
ø7x150	5.4	74	54100
ø7x175	6.3	74	54101
ø8x200	9.3	60	54102



Utilisation pour clôture de pâturage, d'enclos de prés, clôture de protection du gibier ou enclos animalier
Résistants aux intempéries, à la pourriture, à la cassure. Absence d'échardes



Recylat est une marque française qui rassemble l'ensemble des produits éco-conçus d'aménagement du jardin. Elle a pour ambition d'apporter une solution éco-responsable aux problématiques d'aménagement extérieur en proposant des produits robustes et imputrescibles. La garantie d'une longue durée de vie ! Conçues à base de plastiques recyclés issus des déchets ménagers, les produits sont fabriqués chez nos partenaires européens. Nous couvrons ainsi les besoins en dallage et aménagement des sols, en aménagements paysagers et soutènements ainsi qu'en délimitation de terrain.

De plus, nos produits Recylat sont à leur tour 100% recyclables !

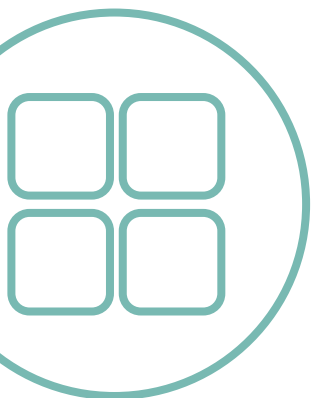

Gamme **DALLAGE**

PIERRE NATURELLE, BOIS, COMPOSITE, BÉTON...

À SCELLER, À POSER, À CLIPSER...

Pérennité, style, aspect, taille, praticité, respect de l'environnement...

Trouvez quel produit choisir pour le revêtement de vos sols extérieurs.

P.128

Dalles béton



P.130

*Dalles et pavés
pierre naturelle*



P.138

Pavés béton



P.144

Dalles clipsables



P.145

Pieds de parasol



DALLES BÉTON

BÉTON

Dalle Sydney anthracite

Béton grenillé



Gamme
LOCALE
59 - 62 - 80

Dim. (cm)	Poids (kg)	Qté. Pal.	Réf.	
40x40x3,7	85kg/m ²	19,20m ²	41009	◆

Dalles béton gravillonnées

Béton gravillonné



Gamme
LOCALE
59 - 62 - 80

Modèle	Dim. (cm)	Poids (kg)	Qté. Pal.	Réf.	
Silex jaune taunus	40x40x3,7	85kg/m ²	19,20m ²	41011	◆
Silex roulé blanc	40x40x3,7	85kg/m ²	19,20m ²	41010	◆



Antidérapante
Granulométrie 4/8 mm

Dalle Reims beige

Béton sablé



Gamme
LOCALE
59 - 62 - 80

Dim. (cm)	Poids (kg)	Qté. Pal.	Réf.	
40x40x3,7	85kg/m ²	19,20m ²	41004	◆



Produit traité contre les taches
et les rayures



Idéal pour une pose facile et rapide, les plots pour terrasses offrent de nombreux avantages. Ils sont utilisables pour des lames bois, des dalles céramique, en béton ou encore en pierre naturelle.

Gamme plots

Plastique



Base plot réglable 3,5 à 5 cm



Base plot réglable 5 à 8 cm



Rehausse plots réglables 3 cm



Tête plot céramique



Tête plot lambourde bois



Tête plot céramique adhésive «Sticksol»



Bande d'étanchéité autocollante



24 tampons caoutchouc isolant



Fixation invisible pour lame de terrasse bois

	Dim. (cm)	Poids (kg)	Qté. Pal.	Réf.	
Base plot réglable 3,5 à 5 cm	20x20x5	0.24	1000pcs	46840	◆
Base plot réglable 5 à 8 cm	20x20x8	0.18	1000pcs	46841	◆
Rehausse plots réglables 3 cm	8,5x8,5x5	0.05	3500pcs	46842	◆
Tête plot céramique	12x12x1	0.04	5000pcs	46843	◆
Tête plot lambourde bois	12x12x1	0.04	5000pcs	46844	◆
Tête plot céramique adhésive «Sticksol»	12x12x1	0.04	3750pcs	46845	◆
Bande d'étanchéité autocollante	2 000x8x0,2	0.32	864pcs	46846	◆
24 tampons caoutchouc isolant	7,8x7,8x0,8	0.05	240pcs	46847	◆
Fixation invisible pour lame de terrasse bois	20x1,5x1	0.05	1000pcs	46848	◆
Pack de 4 vis de fondation + accessoires	20x20x65	10.34	16pcs	46849	◆



Installation de terrasses bois ou céramique sur tout type de surface

Processus de production sans déchets
Renforcés par de la fibre de verre (capacité de charge supplémentaire)



DALLES CÉRAMIQUE

GRÈS CÉRAMÉ

Gamme céramique

Grès cérame



Maya grise



Maya anthracite



Smoke nuancée



Inca anthracite



Inca grise



Bleu pacifique



Pose scellée (selon DTU 52.1)

Modèle	Dim. (cm)	Poids (kg)	Qté. Pal.	Réf.	
Maya grise	60x60x2	44,7 kg/m ²	23,04m ²	40423	◆
Maya anthracite	60x60x2	44,7 kg/m ²	23,04m ²	40429	◆
Smoke nuancée	60x60x2	32,50 kg/m ²	23,04m ²	40431	◆
Inca anthracite	60x60x2	32,50 kg/m ²	23,04m ²	40432	◆
Inca grise	60x60x2	32,50 kg/m ²	23,04m ²	40433	◆
Bleu pacifique	60x60x2	32,50 kg/m ²	23,04m ²	40434	◆



Non absorbante (<0,1%) et antidérapante (R11 A+B+C)
Possibilité de rétention d'eau en fonction de l'emplacement de la terrasse



DALLAGE / PAVÉS

PIERRE NATURELLE

Dalle granit gris

Granit



Dim. (cm)	Poids (kg)	Qté. Pal.	Réf.	
40x40x2	58kg/m ²	140pcs	81537	◆
60x40x2	58kg/m ²	100pcs	81536	◆



Très résistante aux agressions extérieures,
aux rayures et aux acides
Nécessite peu d'entretien

Opus gris/vert

Gneiss



Dim. (cm)	Poids (kg)	Qté. Pal.	Réf.	
multi-format	60kg/m ²	25m ²	81535	◆

Dalle écrin

Gneiss



Dim. (cm)	Poids (kg)	Qté. Pal.	Réf.
60x30x2/4	11.5	139pcs	7073663



Dureté et couleur incomparable



Multi-utilisation : comme dallage ou
comme traverse



DALLAGE / PAVÉS

PIERRE NATURELLE

Gamme travertin

Travertin

NEW 2024



Modèle	Dim. (cm)	Poids (kg)	Qté. Pal.	Réf.
Dalle ép. 1,2	40,6x40,6x1,2	30kg/m ²	160pcs	7073664
Dalle ép. 2	61x30,5x2	9,2	160pcs	81534
Opus ép. 2 - module 0,74m ²	multi-format	51,04kg/m ²	32mod	81533
Pavé ép. 3	10x10x3	0,75	1600pcs	81542



Aspect rustique
Chaque pièce est unique



Conseils de pose

Pour une terrasse traditionnelle et lumineuse avec le charme du Sud

1 module d'opus = 0,74 m²

Pose au mortier colle

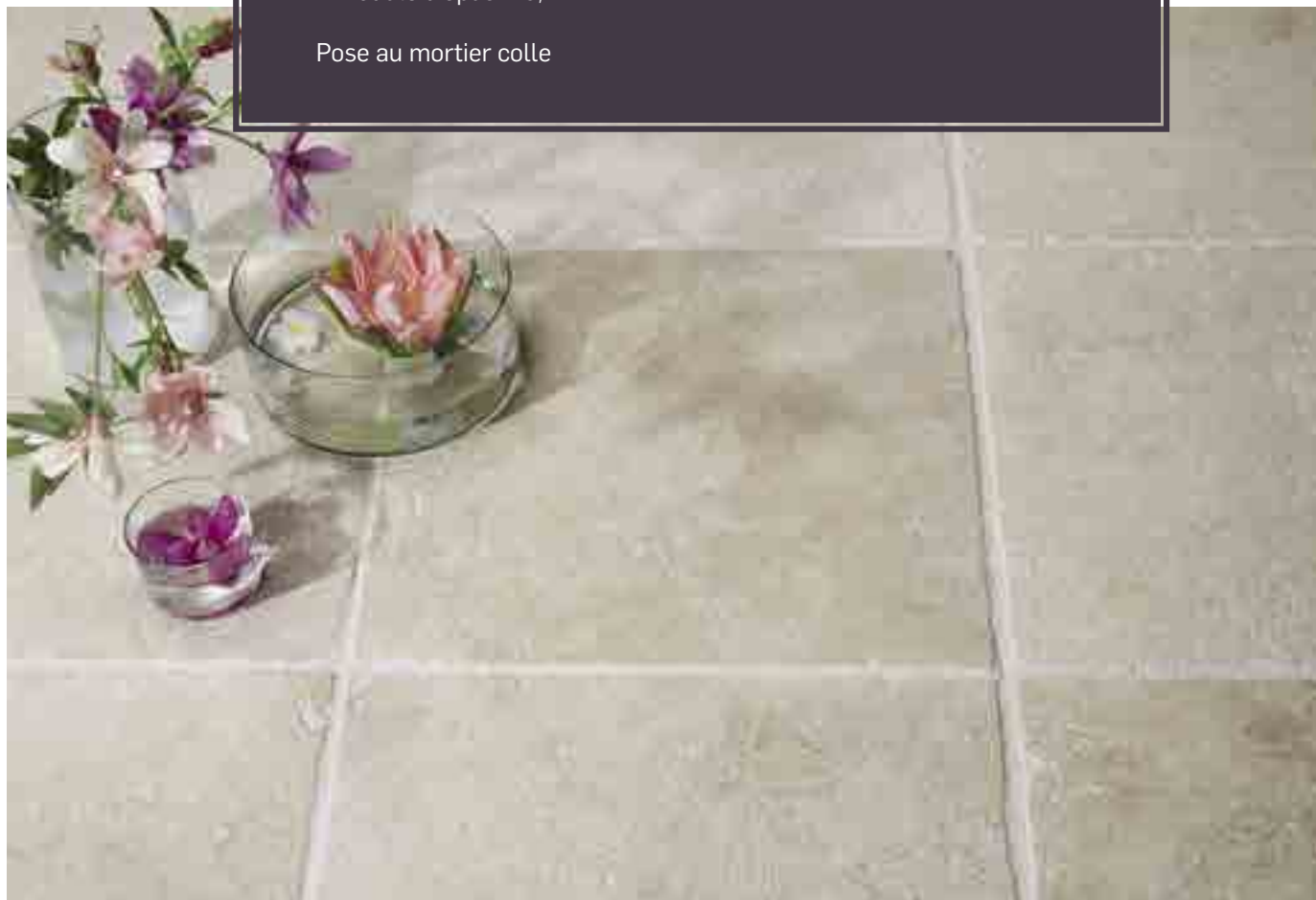

DALLAGE / PAVÉS

PIERRE NATURELLE

Gamme Sahara

Calcaire



Modèle	Dim. (cm)	Poids (kg)	Qté. Pal.	Réf.	
Opus ép. 1,5	multi-format	27,12kg/m ²	36mod	84000	◆◆
Margelle piscine	61x33x3	15.3	66pcs	84003	
Pavé	15x15x2	1.136	936pcs	84001	◆◆



Pierre naturelle ingélique aux couleurs nuancées
Excellent rapport qualité/prix



Conseils de pose

Pierre calcaire en provenance du Maroc pour des terrasses chaleureuses

1 module d'opus = 0,74 m²

Pose au mortier



DALLAGE / PAVÉS

PIERRE NATURELLE

Dalle pierre bleue

Pierre bleue



Dim. (cm)	Poids (kg)	Qté. Pal.	Réf.	
30x30x2,5	69,9kg/m ²	14,4m ²	55010	◆
40x40x2	54kg/m ²	16 m ²	83012	
40x40x2,5	67,5kg/m ²	12,8m ²	55030	◆



Pierre non poreuse qui se patine dans le temps

Dalle pierre bleue Ottoman

Marbre



Dim. (cm)	Poids (kg)	Qté. Pal.	Réf.
40x40x2	56kg/m ²	16 m ²	83201



Revêtement des sols extérieurs à passage fréquent
Résistant au gel et réaction au feu (classe A1) - Porosité : 0,31%



DALLAGE / PAVÉS

PIERRE NATURELLE

Pavé pierre bleue

Pierre bleue

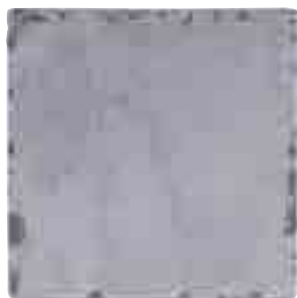

Dim. (cm)	Poids (kg)	Qté. Pal.	Réf.	
15x15x2	56kg/m ²	18m ²	83011	
15x15x2,5	67,5kg/m ²	14,4m ²	56010	◆
15x15x5	135kg/m ²	7,2m ²	55020	◆
20x20x2,5	67,5kg/m ²	14,4m ²	56020	◆



Finition tambourinée, non poreuse



Pavé pierre bleue Ottoman

Marbre

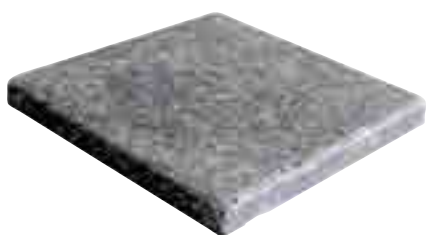

Dim. (cm)	Poids (kg)	Qté. Pal.	Réf.	
15x15x2	56kg/m ²	18m ²	83199	
20x20x2	56kg/m ²	18m ²	83200	◆



Pierre calibrée pour une pose optimale
Revêtement des sols extérieurs à passage fréquent
Résistant au gel et réaction au feu (classe A1) - Porosité : 0,31%

Pavé pierre bleue adoucie Ottoman

Marbre



Dim. (cm)	Poids (kg)	Qté. Pal.	Réf.	
20x20x2	56kg/m ²	18m ²	83210	◆



Pierre calibrée pour une pose optimale
Revêtement des sols extérieurs à passage fréquent
Résistant au gel et réaction au feu (classe A1) - Porosité : 0,31%



DALLAGE / PAVÉS

PIERRE NATURELLE

Pavé ardoise clivée

Ardoise



Gamme
LOCALE
59 - 62 - 80

Dim. (cm)	Poids (kg)	Qté. Pal.	Réf.
15x15x1,3/1,7	40kg/m ²	1334pcs	7073846 
20x20x1,3/1,7	40kg/m ²	750pcs	7073847



Antidérapant
Utilisation piétonnière



Dalle ardoise

Ardoise



Dim. (cm)	Poids (kg)	Qté. Pal.	Réf.
40x40x1	28kg/m ²	144pcs	81522
50x50x1	26,8kg/m ²	184pcs	81532
60x60x1	28kg/m ²	90pcs	81523



Isolante et antidérapante



La pierre naturelle est un matériau résistant laissant apparaître des variations de couleur et de texture. Ces irrégularités sont des caractéristiques propres à la pierre naturelle qui rendent chaque pièce unique.

Pavé Kandla

Grès



Couleur	Dim. (cm)	Poids (kg)	Qté. Pal.	Réf.	
Multicolore	14x14x2	42kg/m ²	1200pcs	82022	
Multicolore	14x14x3/5	90kg/m ²	15,55m ²	82020	◆
Gris	14x14x2	42kg/m ²	26,66m ²	82023	
Gris	14x14x3/5	90kg/m ²	15,56m ²	82021	◆



Ne craint pas les variations climatiques
Antidérapant

Dalle Kandla

Grès



Dim. (cm)	Poids (kg)	Qté. Pal.	Réf.
60x30x2	8.63	135pcs	82062



Dalle noir Orient

Grès

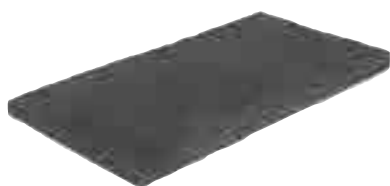

Dim. (cm)	Poids (kg)	Qté. Pal.	Réf.
60x30x2,2	10.7	92pcs	82061



Idéale pour la réalisation
d'une terrasse contemporaine



PAVÉS

BÉTON

Pavé non tambouriné

Béton

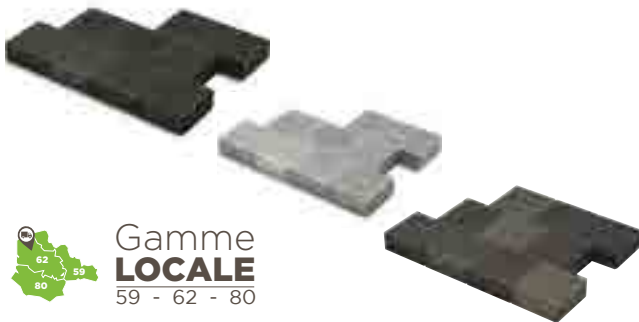

Gamme
LOCALE
59 - 62 - 80

Couleur	Dim. (cm)	Poids (kg)	Qté. Pal.	Réf.	
Noir	15x15x6	131kg/m ²	11,7m ²	52999	◆
Gris	15x15x6	131kg/m ²	11,7m ²	52998	◆
Gris-noir	15x15x6	131kg/m ²	11,7m ²	52996	◆



Carrossable

Pavé vieilli

Béton



Gamme
LOCALE
59 - 62 - 80

Couleur	Dim. (cm)	Poids (kg)	Qté. Pal.	Réf.	
Gris	15x15x5	107kg/m ²	11,81m ²	52982	◆
Automne	15x15x5	107kg/m ²	11,81m ²	52981	◆
Gris-noir	15x15x5	107kg/m ²	11,81m ²	52984	◆



Aspect vieille pierre authentique

Pavé in-line

Béton



Gamme
LOCALE
59 - 62 - 80

Couleur	Dim. (cm)	Poids (kg)	Qté. Pal.	Réf.	
Gris	15x15x6	131kg/m ²	11,7m ²	53001	◆
Gris-noir	15x15x6	131kg/m ²	11,7m ²	53002	◆
Automne	15x15x6	131kg/m ²	11,7m ²	53004	◆
Noir	15x15x6	131kg/m ²	11,7m ²	53005	◆



Pavés carrossables avec pose sur lit de sable

Pavé béton drainant

Béton



Gamme
LOCALE
59 - 62 - 80

Couleur	Dim. (cm)	Poids (kg)	Qté. Pal.	Réf.	
Noir	20x20x6	4,5	312pcs	52952	◆



Pavé drainant facile à monter et carrossable

*Les pavés en béton offrent une solution économique et résistante dans le temps.
Faciles à poser selon le DTU 52.1.*

Pavea Antique

Béton



NEW 2024



Couleur	Dim. (cm)	Poids (kg)	Qté. Pal.	Réf.	
Noir	14,5x14,5x6	130,6kg/m ²	11,67m ²	53100	◆
Gris	14,5x14,5x6	130,6kg/m ²	11,67m ²	53101	◆
Gris-noir	14,5x14,5x6	130,6kg/m ²	11,67m ²	53102	◆
Rouge automne	14,5x14,5x6	130,6kg/m ²	11,67m ²	53103	◆



Pavé carrossable aux finitions vieilles
Pour l'aménagement privé et public

Pavea bords droits

Béton



NEW 2024



Couleur	Dim. (cm)	Poids (kg)	Qté. Pal.	Réf.	
Noir	14,5x14,5x6	130,6kg/m ²	10,67m ²	53104	◆
Gris	14,5x14,5x6	130,6kg/m ²	10,67m ²	53105	◆
Gris-noir	14,5x14,5x6	130,6kg/m ²	10,67m ²	53106	◆
Rouge automne	14,5x14,5x6	130,6kg/m ²	10,67m ²	53107	◆



Pavé carrossable aux arrêtes nettes
Pour l'aménagement privé et public

DALLAGE



DALLES CLIPSABLES

TERRASSES

Dalle autoportante gris/marron

Polypropylène



Dalle pro



Bordure



Angle

Modèle	Dim. (cm)	Poids (kg)	Qté. Pal.	Réf.
Dalle pro	40x40x4,8	1.6	120pcs	40321
Bordure	40x19,5x4,8	0.8	320pcs	40337
Angle	19,5x19,5x4,8	0.175	Lot de 4	40338



Carrossable avec éléments de finition posés
Percée pour l'évacuation des eaux
Résistance maxi : 2 T/m² (véhicule léger)

Lame clipsable grise

Plastique



Dalle pro



Bordure

Modèle	Dim. (cm)	Poids (kg)	Qté. Pal.	Réf.
Dalle pro	116x14x2,5	1.5	120pcs	40345
Bordure	58x4,5x2,5	0.3	Lot de 6	40347



Esthétique : effet lame de parquet
Idéal balcon et terrasse



Conseils de pose

Stabilise le sol pour : chalet, terrasse, entrée de garage, piscine provisoire...
À clipser, env. 6,25 pièces/m²
Pose sur gazon, graviers ou sable (géotextile conseillé).
Attaches fournies pour la liaison des bordures aux dalles côté femelle (photo ci-dessous).



Conseils de pose

À clipser, env. 6 lames/m²
Pose «decking» possible avec système taquet du dessous

Dalle Xtiles
Pin du nord/Polypropylène

XTILES
Crossover Decking

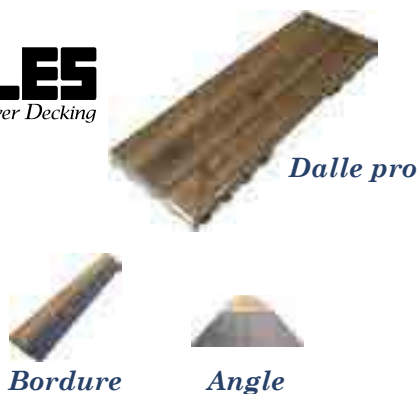

Modèle	Dim. (cm)	Poids (kg)	Qté. Pal.	Réf.
Dalle pro	118x39x7,3	8.5	40pcs	40320
Bordure	118x19,5x7,3	3.2	96pcs	40324
Angle	19,5x19,5x7,3	0.2	Lot de 4	40325

Conseils de pose

À clipser
Pose sur gazon, gravier, terre damée, sol dur, avec géotextile
Découpe à la scie sauteuse
Pose rapide : 20 m²/heure

+

Résistant et certifié : pin du Nord éco-certifié FSC
Carrossable (avec bordures de finition posées)



DALLES CLIPSABLES

TERRASSES

Dalle composite - Pack de 4

Composite + Plastique



Brun

Gris

Couleur	Dim. (cm)	Poids (kg)	Qté. Pal.	Réf.
Brun	30x30x2,3	1.01	36 packs	40306
Gris	30x30x2,3	1.01	36 packs	40305



Couleur teintée dans la masse : résistance au temps et aux UV

Dalle gazon vert - Pack de 4

Gazon synthétique + plastique



Dim. (cm)	Poids (kg)	Qté. Pal.	Réf.
30x30x3,5	0.45	24 packs	40307



Imitation vrai gazon



Accessoires de finition

Plastique



Bordure brune

Angle brun

Bordure grise

Angle gris

Modèle	Dim. (cm)	Poids (kg)	Qté. Pal.	Réf.
Bordure brune	30x4x2,5	0.25	Lot de 4	40326
Angle brun	5x5x2,5	0.05	Lot de 4	40327
Bordure grise	30x4x2,5	0.25	Lot de 4	40328
Angle gris	5x5x2,5	0.05	Lot de 4	40329



Conseils de pose

- À clipser sur sol dur et plan.
1. Mesurer la surface à couvrir - il faut compter 11 dalles pour 1m² (1 carton = 4 dalles)
 2. Dessiner la terrasse en positionnant les dalles.
 3. Nettoyer parfaitement la surface et une fois sèche, poser les dalles en les clipsant entre elles.
 4. Pour des découpes de finitions, utiliser une scie sauteuse (bois). Et pour des finitions parfaites, utiliser les angles et lames de la gamme.

À SAVOIR : non-carrossable

DALLES CLIPSABLES

RECYCLÉES



Dalle hexagonale Recylat grise

Matières plastiques recyclées



Dim. (cm)	Poids (kg)	Qté. Pal.	Réf.
40x46x4	1.7	235pcs	54103



Dalle clipsable recyclée munie de fentes pour permettre l'évacuation de l'eau

Dalle pavé Recylat grise

Matières plastiques recyclées



Dim. (cm)	Poids (kg)	Qté. Pal.	Réf.
50x50x6	8.35	60pcs	54104



Dalle clipsable composée de 16 pavés pour une terrasse carrossable
À remplir avec du sable ou du gravier 2/4 pour les joints

DALLAGE



DALLES STABILISATRICES

ALLÉES CARROSSABLES

Dalle gazon losange béton

Béton



Dim. (cm)	Poids (kg)	Qté. Pal.	Réf.
60x40x10	34	32pcs	52755



1m² = 4,17 pièces
Perméable à l'eau
Résistance BC3 - 25N/mm²



Dalle gazon 36 plots

Béton



Dim. (cm)	Poids (kg)	Qté. Pal.	Réf.
50x50x9,5	26	48pcs	10025



1m² = 4 pièces



Gamme **LOCALE**
59 - 62 - 80

Dalle gazon Plastidal

PVC 100% recyclé

**100%
RECYCLÉ**

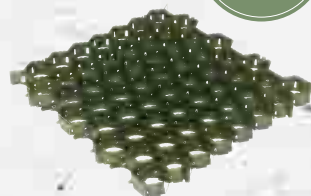

Modèle	Dim. (cm)	Poids (kg)	Qté. Pal.	Réf.
Dalle	50x50x3,8	1	114pcs	52790
Plot de marquage	3,3x7,6x6,4	0.15	Vendu à l'unité	52789
Dalle pro	80x120x3,8	2.85	59pcs	52816

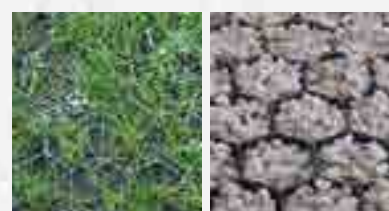

Remplissage gazon *Remplissage gravier*

Dalle gazon losange recyclé

PVC 100% recyclé

**100%
RECYCLÉ**



Fabriquée à partir de matières plastiques recyclées = imputrescible
Résistance : 500 T/m² (rempli)



PIEDS DE PARASOL

TERRASSES

Pied parasol gris

Béton coulé



Dim. (cm)	Poids (kg)	Qté. Pal.	Réf.
49x49x5	22	32pcs	42660

Pied parasol rond blanc

Béton coulé



Dim. (cm)	Poids (kg)	Qté. Pal.	Réf.
50x50x4,7	22	32pcs	7074203



Aspect «grille de fonte»



Aspect lisse

Pied parasol ardoise clivée

Ardoise



Dim. (cm)	Poids (kg)	Qté. Pal.	Réf.
50x50x3,3/3,7	25	20pcs	7074055

Pied parasol gris cendré

Béton



Dim. (cm)	Poids (kg)	Qté. Pal.	Réf.
50x50x4,5	24	28pcs	7074481



Ardoise naturelle = qualitatif et tendance



Béton pressé : effet ardoise/pierre naturelle
Résistant au gel et à l'usure



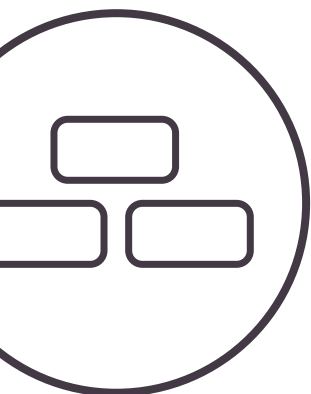

Gamme **BÂTI**

P.148

Clôtures

(chapeaux, piliers, couvre-murs)



P.158

Bâtiments

(briques, boisseaux, aspirateurs)



P.162

Ouvertures

et fenêtres



P.165

Assainissement



P.166

Divers

(produits saisonniers, blocs béton, agrégats)



PILIERES

BÉTON

Pilier à enduire

Béton pressé

1^{ER} PRIX



Dim. (cm)	Poids (kg)	Qté. Pal.	Réf.
20x20x25	11.6	125	46810
26x26x20	11.8	96	42650
36x36x20	20.74	54	42651



Prêt à enduire
À associer avec le chapeau pointu



Pilier sable

Béton pressé



Dim. (cm)	Poids (kg)	Qté. Pal.	Réf.
30x30x25	21	54	42631



Teinté dans la masse
Stabilisation grâce à l'emboîtement



Pilier anthracite

Béton pressé



Dim. (cm)	Poids (kg)	Qté. Pal.	Réf.
30x30x20	17.3	63	7074471



Teinté dans la masse
Stabilisation grâce à l'emboîtement



Pilier & chapeau Strias

Béton pressé

NEW 2024



Modèle	Dim. (cm)	Poids (kg)	Qté. Pal.	Réf.
Pilier anthracite	30x30x17	10.5	72	7074468
Chapeau anthracite	40x40x6	19	56	7074100



Design détaillé et moderne pour un style contemporain



Conseils de pose

1. Creuser un trou d'une profondeur de 60 cm et d'une largeur de l'élément à poser +10 cm (ex. : pilier 30x30 cm = trou 40x40 cm)

2. Placer une armature métallique de Ø8-10 mm dans le trou et y couler du béton pour stabiliser le chaînage. Vérifier l'horizontalité et laisser sécher 48h

3. Superposer les premiers éléments de pilier un par un en déposant un joint acrylique mince entre chaque élément et en respectant toujours le sens de l'emboîtement : emboîtement mâle vers le haut (excepté l'élément pilier Cathare)

4. À une hauteur de 90 cm, disposer une feuille de matériau compressible le long des parois intérieures du pilier, afin d'éviter tout risque de fissure

5. Remplir le pilier avec du béton jusqu'en haut du dernier élément puis reprendre la superposition des éléments restants. Si le pilier est rempli en plusieurs jours, s'arrêter à mi-hauteur d'un élément de pilier

6. Sceller le chapeau par un joint de mastic-colle pour la finition du pilier. Le chapeau doit être 10 cm plus large que les éléments piliers pour éviter les traces de coulées d'eau

N.B. : Pour une installation de portail, utiliser des chevilles chimiques pour la pose des goujons (mode perforation déconseillé)

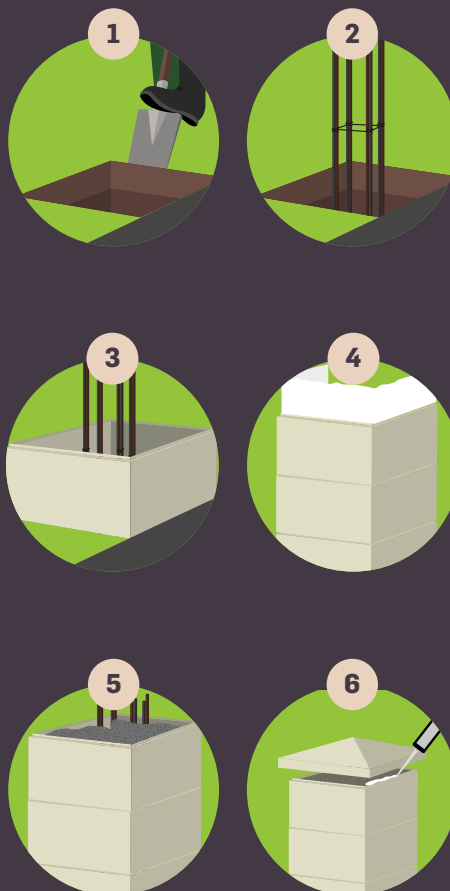

CHAPEAUX PILIERS

PLATS

Chapeau plat gris

Béton pressé



Dim. (cm)	Poids (kg)	Qté. Pal.	Réf.
25x25x4	7	36	46365

Chapeau plat anthracite

Béton pressé



Dim. (cm)	Poids (kg)	Qté. Pal.	Réf.
40x40x5,3	16	24	7073946



Association pilier anthracite réf. 7074471
pages précédentes

Chapeau plat pans coupés sable

Béton pressé



Dim. (cm)	Poids (kg)	Qté. Pal.	Réf.
40x40x5,3	18	24	42635

Chapeau plat pans coupés

Béton coulé



Couleur	Dim. (cm)	Poids (kg)	Qté. Pal.	Réf.
Gris 36 cm	36x36x5	16	24	7071919
Gris 43 cm	43x43x5,5	19	40	46811



Association pilier sable réf. 42631
pages précédentes

L'accessoire de finition indispensable pour habiller les piliers et les protéger contre les traces d'eau de pluie.

Chapeau plat prestige blanc

Béton coulé



Dim. (cm)	Poids (kg)	Qté. Pal.	Réf.
36x36x4	12.5	20	7074010
46x46x5	23.5	12	7074011



Blanc pur aspect lisse
Association couvre-mur plat blanc 1m réf.
7073880

Chapeau plat pierre bleue

Pierre bleue



Dim. (cm)	Poids (kg)	Qté. Pal.	Réf.
50x50x4	27	24	83080



Pierre naturelle

Chapeau plat terre cuite

Terre cuite



Couleur	Dim. (cm)	Poids (kg)	Qté. Pal.	Réf.
Anthracite	36x36x4,5	6.5	120	7073839
Anthracite	40x40x4,5	8.76	84	7073840



Tenue de la couleur dans le temps



CHAPEAUX PILIERS

POINTUS

Chapeau pointu

Béton coulé

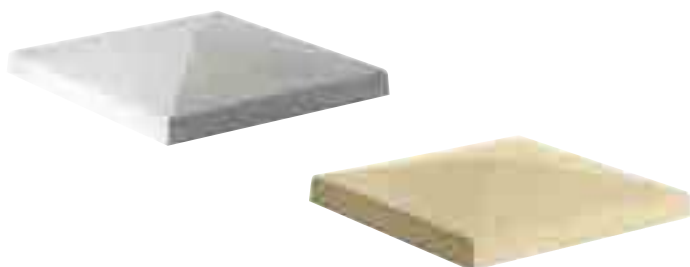

Conseils de pose

À la suite de la pose des piliers, sceller le chapeau sur un lit de mortier ou par un joint de mastic-colle en bout de pilier. Le chapeau doit être 10 cm plus large que les éléments piliers pour éviter les traces de coulées d'eau.

Couleur	Dim. (cm)	Poids (kg)	Qté. Pal.	Réf.
Gris	36x36x5	15	24	10950
Gris	46x46x5	27	16	10951
Sable	36x36x5	15	24	10960
Sable	46x46x5	27	16	10961



COUVRE-MURS

LONGUEUR ≤ 50 CM

Couvre-mur plat 50x27,5

Béton pressé

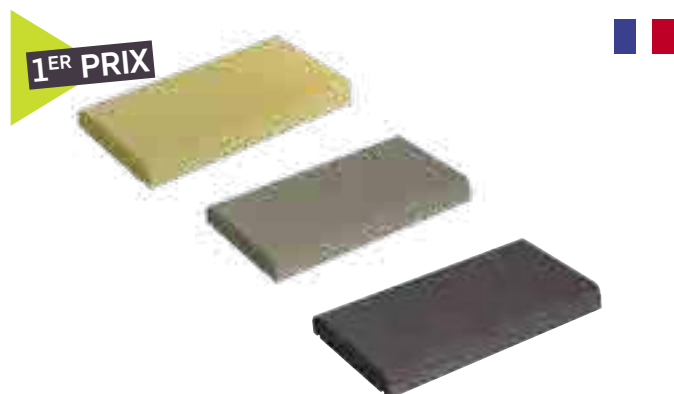

Couleur	Dim. (cm)	Poids (kg)	Qté. Pal.	Réf.
Ton pierre	50x27,5x5	15	96	7074277
Gris	50x27,5x5	15	96	46800
Anthracite	50x27,5x5	15	96	7073993



Conseils de pose

1. Nettoyer et humidifier la face inférieure du couvre-mur
2. Déposer 2 cm d'épaisseur de mortier-ciment sur le mur
3. Poser les couvre-murs un par un en laissant un joint d'1 cm
4. Continuer la pose en vérifiant le niveau et l'alignement
5. Laisser sécher et faire les joints au mortier puis lisser au fer à joint
6. Après 48h, hydrofuger le tout

Couvre-mur decolisse

Béton coulé



Couleur	Dim. (cm)	Poids (kg)	Qté. Pal.	Réf.
Gris	50x28x3	9	100	7074280



Fabrication dans les Hauts-de-France
Finition lisse

COUVRE-MURS

LONGUEUR ≤ 50 CM

Couvre-mur cathare

Béton hydrofugé



Dim. (cm)	Poids (kg)	Qté. Pal.	Réf.
50x25x3,5	9	84	47202

Couvre-mur cathare eco

Béton hydrofugé



Dim. (cm)	Poids (kg)	Qté. Pal.	Réf.
50x23x4	9	70	7073089
50x28x4	11	72	47203



Couleur crème et aspect structuré ;
retrouvez l'esprit authentique au travers
cette gamme Cathare.

Couvre-mur plat pierre bleue

Pierre bleue



Dim. (cm)	Poids (kg)	Qté. Pal.	Réf.
50x28x4	15	50	83000 

Couvre-mur filita brossé

Ardoise



Dim. (cm)	Poids (kg)	Qté. Pal.	Réf.
100x30x3	26	23	7073920



Pierre naturelle gris bleuté



Ardoise Filita haut de gamme

Les couvre-murs apportent une finition esthétique aux murets, mais permettent également de les protéger contre les coulures de la pluie et de l'humidité.

Couvre-mur arrondi 50x27,5

Béton pressé



Couleur	Dim. (cm)	Poids (kg)	Qté. Pal.	Réf.
Ton pierre	50x27,5x5	15	96	7074278
Anthracite	50x27,5x5	15	96	7074048

Couvre-mur arrondi 50x23

Béton coulé

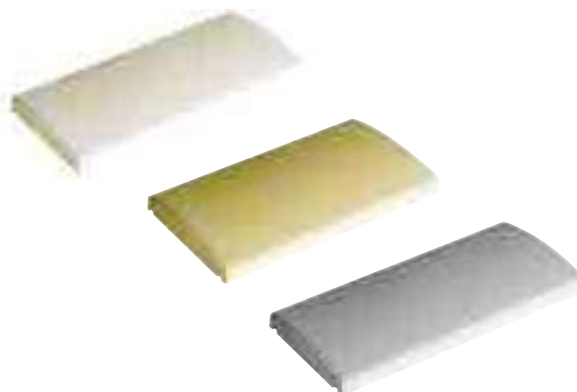

Couleur	Dim. (cm)	Poids (kg)	Qté. Pal.	Réf.
Blanc	50x23x5	9	96	7071638
Ton pierre	50x23x5	9	96	46802
Gris	50x23x5	9	96	7071637

Couvre-mur arrondi 50x28

Béton coulé

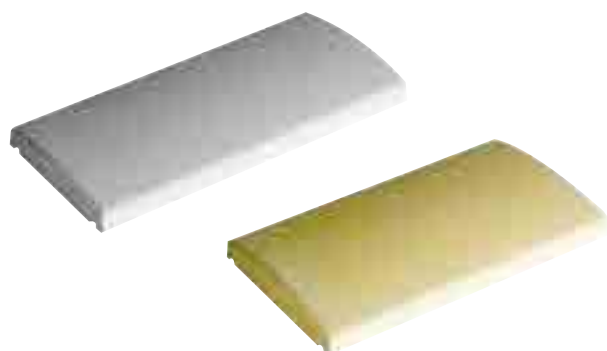

Couleur	Dim. (cm)	Poids (kg)	Qté. Pal.	Réf.
Gris	50x28x5	12	84	46805
Ton pierre	50x28x5	12	84	46806

Couvre-mur arrondi terre cuite

Terre cuite



Couleur	Dim. (cm)	Poids (kg)	Qté. Pal.	Réf.
Gris	40x29x5	7.25	60	7073838



Solution naturelle et durable

COUVRE-MURS

LONGUEUR 75 CM À 1 M

Couvre-mur plat terre cuite

Terre cuite



Dim. (cm)	Poids (kg)	Qté. Pal.	Réf.
80x28x5	13	55	7074237



Longue durée de vie sans trace d'humidité



Couvre-mur plat 75x28

Béton pressé

NEW 2024

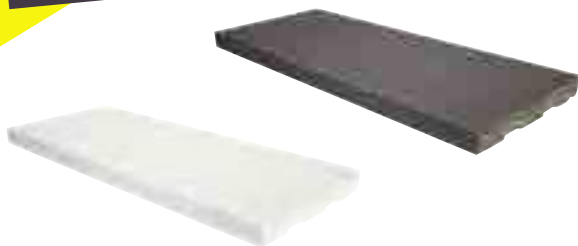

Couleur	Dim. (cm)	Poids (kg)	Qté. Pal.	Réf.
Noir	75x28x4	18	56	7074452
Blanc	75x28x4	18	56	7074451



Teinté dans la masse
Pour les murs entre 19 et 22 cm d'épaisseur

Couvre-mur plat 1m

Béton

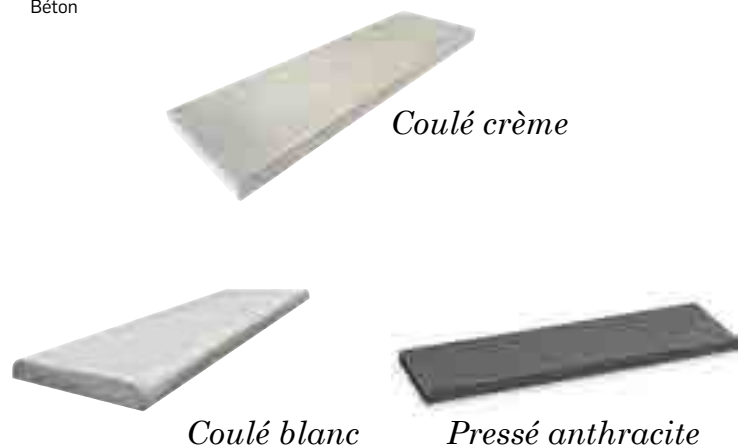

Modèle	Dim. (cm)	Poids (kg)	Qté. Pal.	Réf.
Coulé crème 25	100x25x4	20	48	7074303
Coulé crème 30	100x30x4	24	48	7074304
Coulé blanc 30	100x30x4	27	48	7073880
Pressé anth. 30	100x30x4	24.7	56	7074053

Les couvre-murs de dimension d'un mètre offrent l'esthétisme d'avoir moins de joints et donc une belle continuité du muret.

Couvre-mur plat granit de marbre

Ciment lissé, coloré et hydrofugé

GARANTIE
10
ANS



Couleur	Dim. (cm)	Poids (kg)	Qté. Pal.	Réf.
Blanc	100x25,5x5	19	57	7074440
Blanc	100x30x5	22.5	57	7074442
Gris	100x25,5x5	19	57	7074439
Gris	100x30x5	22.5	57	7074441
Noir	100x30x5	22.5	57	7074490



Garantie 10 ans - Ingélif
Système d'encastrement, pose rapide
Produit haut de gamme

Embout couvre-mur plat granit de marbre

Ciment lissé, coloré et hydrofugé

NEW 2024

GARANTIE
10
ANS



Couleur	Dim. (cm)	Poids (kg)	Qté. Pal.	Réf.
Blanc	22x25x5	4.9	60	7074473
Blanc	22x30x5	5.7	60	7074474
Gris	22x25x5	4.9	60	7074475
Gris	22x30x5	5.7	60	7074476
Noir	22x30x5	5.7	60	7074497

Chapeau plat granit de marbre

Ciment lissé, coloré et hydrofugé

NEW 2024

GARANTIE
10
ANS



Couleur	Dim. (cm)	Poids (kg)	Qté. Pal.	Réf.
Blanc	43x43x5	10.8	60	7074477
Gris	43x43x5	10.8	60	7074478
Noir	43x43x5	10.8	60	7074496



Harmonisation chapeau et couvre-mur
Garantie 10 ans - Ingélif
Produit haut de gamme

CHEMINÉES

BOISSEAUX ET BRIQUES 100% RÉFRACTAIRES

Boisseau alvéolé terre cuite

Terre cuite



Dim. (cm)	Poids (kg)	Qté. Pal.	Réf.
20x20x33	19	24	44305
25x25x33	23.5	18	44306
30x30x33	29	12	44307
20x40x25	20.5	48	7071821



Résistance thermique (0,12 m².K/W)
jusqu'à 1000°C et corrosion / acides
(classe 3)
Conduit garantie 30 ans

Aspirateur

Béton



Base	Dim. (cm)	Poids (kg)	Qté. Pal.	Réf.
20x20 cm	44x44x28	35	8	24499
25x25 cm	49x49x32	42	8	24509
30x30 cm	54x54x36	51	6	24520
20x40 cm	44x64x28	48	6	24516



Conseils de pose

1. Vérifier la verticalité et le passage du conduit et respecter la distance de sécurité avec les matériaux combustibles (écart au feu ≤ 10 cm)

2. Humidifier les boisseaux puis poser le premier partie mâle en bas (flèche indiquant le sens de la fumée vers le haut)

3. Appliquer le mortier, poser le 2ème boisseau et lisser les joints intérieurs et extérieurs. Épaisseur joints compris entre 5 et 8 mm. Répéter les étapes pour la suite de l'élévation

Note : Pas de joints entre le conduit et le plancher lors d'une traversée de plancher. Interposer un matériau résilient et incombustible (≤ 15 mm) pour réaliser une désolidarisation

Entretien : ramonage mécanique

SYSTÈME D'ASSEMBLAGE

Assemblage par emboîtement
Cape démontable

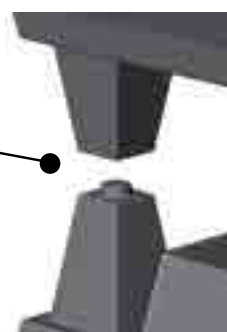

Tirage optimal et sans refoulement

Nos briques sont 100% réfractaires et possèdent une résistance à la température supérieure à 1200°C ! Leur taux d'alumine est compris entre 20 et 25%. Idéal pour la réalisation de cheminées, barbecues, fours...

Brique réfractaire anthracite

Manganèse

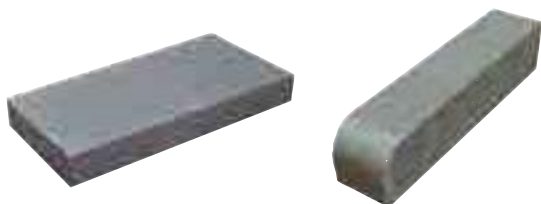

Modèle	Dim. (cm)	Poids (kg)	Qté. Pal.	Réf.
Droite	3x11x22	1.5	375	7074022
Droite	5x11x22	2.4	225	7074021
Droite	5x5x22	1.05	296	7074023
Arrondie	5x5x22	1.05	296	7074024

Brique réfractaire rouge

Terre cuite



Modèle	Dim. (cm)	Poids (kg)	Qté. Pal.	Réf.
Droite	3x11x22	1.5	750	43470
Droite	5x11x22	2.4	524	43471
Droite	5x5x22	1.05	296	43472
Arrondie	5x5x22	1.05	296	43473

Brique réf. jaune flammé 11x22

Terre cuite



**CERTIF.
ALIMENTAIRE**

Modèle	Dim. (cm)	Poids (kg)	Qté. Pal.	Réf.
Pleine	3x11x22	1.5	750	43463
Pleine	5x11x22	2.4	524	43464
Pleine	6x11x22	3	440	43462

Brique réfractaire jaune flammé

Terre cuite



**CERTIF.
ALIMENTAIRE**

Modèle	Dim. (cm)	Poids (kg)	Qté. Pal.	Réf.
Arrondie	5x5x22	1.05	296	43466
Droite	5x5x22	1.05	296	43465
Droite	5x22x40	8	120	43475

OUVERTURES

LINTEAUX

Prélindeau

Béton armé



Dim. (cm)	Poids (kg)	Qté. Pal.	Réf.
100x20x6	29	35	7073035
120x20x6	34.8	30	7073036
140x20x6	40.6	25	7073037
160x20x6	46.4	25	7073038

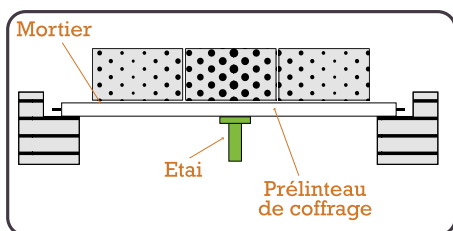

Conseils de pose

1. Prévoir des appuis de 20 cm de part et d'autre de l'ouverture et y étaler une couche de mortier
2. Placer un étai à mi-portée et poser le prélindeau face rugueuse vers le haut
3. Vérifier le niveau et déposer un filet de mortier sur le dessus avant de continuer la pose des blocs

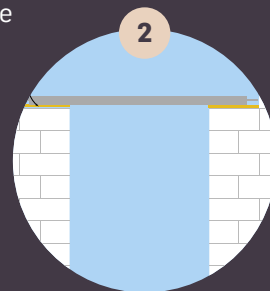
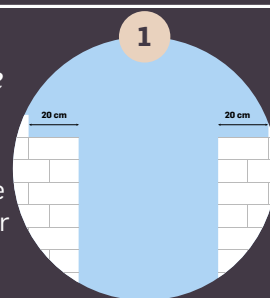

Béton armé pour la réalisation de linteaux d'ouverture

Manulinteau

Ciment verre



Dim. (cm)	Poids (kg)	Qté. Pal.	Réf.
120x20x20	24	10	46816
140x20x20	28	10	46817
260x20x20	52	10	46818
280x20x20	56	10	46819



Ciment verre très léger : 20 kg/ml
Faible épaisseur des parois
Rupture à la flexion ≥ 250 daN/ml



Élément architectural utilisé pour soutenir les murs au-dessus d'une ouverture (porte ou fenêtre). Le linteau doit être correctement dimensionné pour soutenir le poids des murs et toitures, et ainsi éviter tout danger.

Linteau plein

Béton armé



Gamme
LOCALE
59 - 62 - 80



Béton armé (6 barres de fer torsadées Ø 8mm)
Linteau 9x19 = parpaing d'épaisseur 10 cm
Linteau 14x19 = parpaing d'épaisseur 15 cm



Conseils de pose

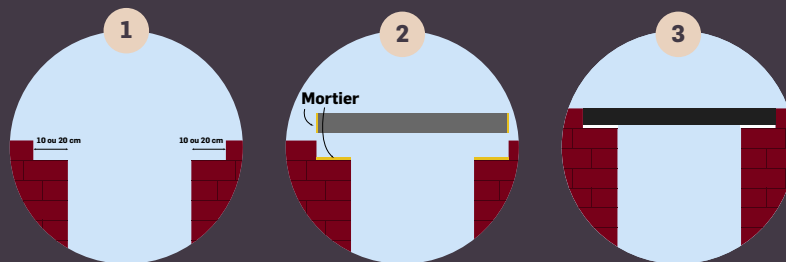

1. Prévoir des appuis de 20 cm de part et d'autre de l'ouverture et y étaler une couche de mortier
2. Placer un étau à mi-portée et poser le linteau à champ
3. Vérifier le niveau et déposer un filet de mortier sur le dessus avant de continuer la pose des blocs

Dim. (cm)	Poids (kg)	Qté. Pal.	Réf.	
100x19x9	38	12	10901	◆
120x19x9	45	12	10903	◆
140x19x9	53	12	10905	◆
160x19x9	60	12	10907	◆
180x19x9	68	12	10909	◆
200x19x9	75	12	10911	◆
220x19x9	82	12	10912	◆
240x19x9	90	12	10913	◆
260x19x9	98	12	10914	◆
280x19x9	105	12	10915	◆
300x19x9	113	9	10917	◆

Dim. (cm)	Poids (kg)	Qté. Pal.	Réf.	
100x19x14	58	12	10921	◆
120x19x14	70	12	10923	◆
140x19x14	81	12	10925	◆
160x19x14	93	12	10927	◆
180x19x14	105	12	10929	◆
200x19x14	117	12	10931	◆
220x19x14	129	12	10933	◆
240x19x14	140	12	10935	◆
260x19x14	152	9	10937	◆

OUVERTURES

APPUIS FENÊTRES

Appuis fenêtre pierre bleue

Pierre bleue



Dim. (cm)	Poids (kg)	Qté. Pal.	Réf.
100x35x4	39	20	52845



Utilisable également comme couvre-mur (goutte d'eau)

Seuil/Appui fenêtre granit de marbre

Ciment lissé, coloré et hydrofugé



NEW 2024

GARANTIE
10
ANS

Couleur	Dim. (cm)	Poids (kg)	Qté. Pal.	Réf.
Blanc	120x32x5	29.9	20	7074498
Noir	120x32x5	29.9	20	7074499



Garantie 10 ans - Ingélif
Système d'encastrement
Produit haut de gamme

Appui occitan 30x15 gris anthracite

Terre cuite



Dim. (cm)	Poids (kg)	Qté. Pal.	Réf.
30x15x1,8	1.5	263	7074437

Appui occitan 35x20 gris anthracite

Terre cuite



Dim. (cm)	Poids (kg)	Qté. Pal.	Réf.
35x20x1,8	2.3	292	7074438



Idéal pour les rénovations - Mise en œuvre facile
Résistance au gel - Goutte d'eau
Poids léger : manipulable par une seule personne

BRIQUES

BGV



Poser au mortier-colle
joints minces, réf.
43420

Brique de mur BGV PRIMO

Terre cuite



Dim. (cm)	Poids (kg)	Qté. Pal.	Réf.
50x20x31,4	18.9	60	43400



Confort en maçonnerie
grâce aux 2 poignées !
 $R_{th} = 0,75 \text{ m}^2 \cdot \text{K/W}$

Brique de mur BGV UNO

Terre cuite



Dim. (cm)	Poids (kg)	Qté. Pal.	Réf.
57x20x31,4	20	60	43424



$R_{th} = 1,00 \text{ m}^2 \cdot \text{K/W}$
5x plus isolante qu'un bloc
béton

Poteau BGV

Terre cuite



Dim. (cm)	Poids (kg)	Qté. Pal.	Réf.
50x20x31,4	20.2	60	43425

BRIQUES

RÉNOVATION / CLOISON

Brique de mur

Terre cuite



Dim. (cm)	Poids (kg)	Qté. Pal.	Réf.	
50x15x20	10	120	43449	◆
50x20x20	13	84	43450	◆

Domaines d'utilisation

Marché de la rénovation.
Maisons individuelles et
bâtiments non résidentiels

Support d'enduit

Classe Rt3 (enduit OC2
recommandé)

Résistance thermique

0,63 m².K/W (brique d'épais-
seur 20 cm + mortier de
montage + enduit extérieur)

Résistance mécanique

28 bars

Nb pcs/m²

9,3



3x plus isolant qu'un bloc de
granulat courant
Produit léger

Brique platrière

Terre cuite

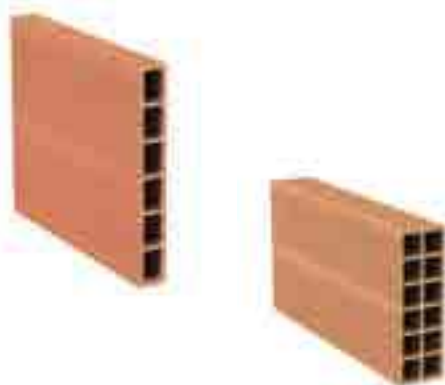

Dim. (cm)	Poids (kg)	Qté. Pal.	Réf.	
5x25x38,5	4	375	43446	◆
8x25x57	9	160	43451	◆
10x25x57	10	120	43452	◆

Domaines d'utilisation

Maisons individuelles, cloisons droites,
cheminées, coffrages divers...

Support d'enduit

OC3

Résistance thermique

Entre 0,08 et 0,25 m².K/W
(la brique joue le rôle de climatiseur
naturel)

Résistance mécanique

El 45, El 60 et El 120 suivant l'épaisseur
de la brique

Nb pcs/m²

Entre 7 et 10



4x plus résistante et imputrescible
Hautes propriétés d'inertie et hautes
performances acoustiques et sanitaires

ASSAINISSEMENT

CHASSIS / BUSES / REGARDS

Chassis hydraulique b125

Fonte

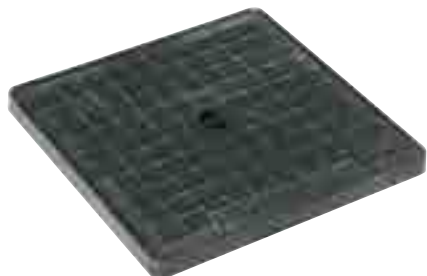

Buse de puits

Béton



Dim. (cm)	Poids (kg)	Qté. Pal.	Réf.
30x30x2	6.5	180	52795
40x40x2,5	10.5	80	52796

Modèle	Dim. (cm)	Poids (kg)	Qté. Pal.	Réf.
Perforée H.50	ø90	185	4	12100
Pleine H.50	ø90	190	4	12105
Couvercle H.6	ø80	99	5	12110



Résistant et carrossable (zones piétonnes, pistes cyclables, parkings)
Évite les remontées d'odeurs



Pour le drainage (perforé) ou le stockage (plein) des eaux pluviales

Puisard

Béton

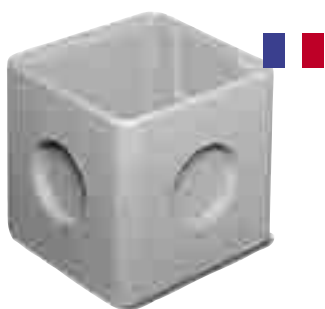

Regard



Réhausse



Couvercle

Dim. (cm) ext.	Poids (kg)	Qté. Pal.	Réf.		Dim. (cm) ext.	Poids (kg)	Qté. Pal.	Réf.		Dim. (cm) ext.	Poids (kg)	Qté. Pal.	Réf.	
26x26x20	13.5	60	12300	◆	26x26x20	11.8	60	12302	◆	26x26x4	4	64	12301	◆
38x38x33	48	18	12335	◆	39x39x20	25	30	12337	◆	37x37x4	13	54	12336	◆
49x49x32	75	18	12315	◆	39x39x30	42	18	12338	◆	47x47x4	20	36	12316	◆
					49x49x20	38.5	30	12317	◆					
					49x49x32	62.5	18	12318	◆					

DIVERS

RAINCYCLE ET CLAUSTRAS

Raincycle caisson d'infiltration

Matières plastiques recyclées + Polypropylène

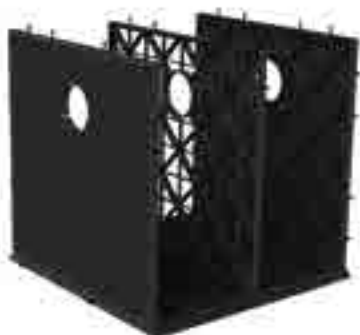

L'eau de pluie est l'un des éléments les plus précieux de la vie. Pourtant, nous laissons disparaître chaque jour des milliers de litres d'eau de pluie propre dans les réseaux d'assainissement. Nous prenons rarement la peine d'y réfléchir, mais cet état de fait coûte cher tant à la société qu'à notre écosystème.

Dim. (cm)	Poids (kg)	Qté. Pal.	Réf.
57,5x57,5x57,5	13	36	52814



Modulaire et compact = rapide à mettre en place. Respectueux de l'environnement



Retrouvez la video sur notre site : www.penezherman.com

Gamme claustras

Terre cuite



Choisir le format du claustra en fonction du taux de ventilation souhaité



Dim. (cm)	Poids (kg)	Qté. Pal.	Réf.	Dim. (cm)	Poids (kg)	Qté. Pal.	Réf.	Dim. (cm)	Poids (kg)	Qté. Pal.	Réf.
12x12x2	0.44	30	43141	21,5x13x2,5	0.86	14	43142	22x19,5x2,5	0.88	10	43143



Résistant à la corrosion et ingélf
Anti-nuisible

GAMME LOCALE

BLOCS BÉTON ET SEL

Blocs Béton

Béton



Dim. (cm)	Poids (kg)	Qté. Pal.	Réf.	
180x60x60	1430	1	10800	◆
120x60x60	1000	1	10801	◆
60x60x60	500	1	10802	◆
160x80x80	2244	1	10810	◆
80x80x80	1122	1	10811	◆



Réalisation d'espace de stockage ou maintien des talus. S'emboîtent

Sel de déneigement

Sel



	Poids (kg)	Qté. Pal.	Réf.	
	10	100	10605	◆
	25	40	10607	◆



Chlorure de magnésium de classe A

AGRÉGATS

SABLE / GRAVIERS

Sable pour hydrosablage n°0

Sable



	Poids (kg)	Qté. Pal.	Réf.	
	25	42	15023	

Sable 0/2 fin

Sable



	Poids (kg)	Qté. Pal.	Réf.	
	35	40	15001	
	min. 750		15011	

Sable 0/4

Sable



	Poids (kg)	Qté. Pal.	Réf.	
	35	40	15002	
	1000	1	14041	
	1500	1	14021	
	min. 750		15012	

Gravier gris 4/12

Grès



	Poids (kg)	Qté. Pal.	Réf.	
	35	40	15004	
	1000	1	14042	
	1500	1	14022	
	min. 750		15014	

Mélange béton 4/12+0/4

Grès + sable



	Poids (kg)	Qté. Pal.	Réf.	
	35	40	15005	
	1000	1	14043	
	1500	1	14023	
	min. 750		15015	

Sable à maçonner

Sable

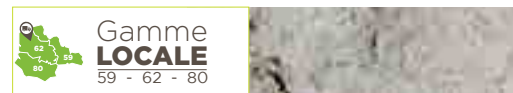

	Poids (kg)	Qté. Pal.	Réf.	
Blanc	35	40	15003	
Blanc	min. 750		15013	
Jaune	35	40	15006	
Jaune	min. 750		15016	

Schiste grès rouge gris 6/12

Grès



	Poids (kg)	Qté. Pal.	Réf.	
	35	40	15018	
	1000	1	14024	
	min. 750		49920	

Gravier de Marne 8/20

Silico-calcaire

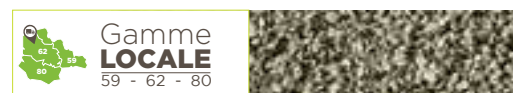

	Poids (kg)	Qté. Pal.	Réf.	
	35	40	15108	
	1000	1	14044	
	min. 750		15107	

Mélange béton Recylat

50% graviers recyclés + 50% sable



Gamme
LOCALE
59 - 62 - 80

	Poids (kg)	Qté. Pal.	Réf.	
	35	40	15017	



Récupération de déchets béton en circuit court dans les Hauts-de-France pour la réalisation du gravier recyclé.
Sac composé de 30% de plastique recyclé



Penez Herman s'engage dans la RSE !

La Responsabilité Sociale des Entreprises (RSE) est essentielle car elle favorise la préservation de l'environnement, l'amélioration des conditions de travail, la transparence, et renforce la confiance de nos partenaires.

La démarche RSE fait partie de l'ADN de Penez Herman. Notre usine est alimentée par des panneaux solaires et par une éolienne. La récupération des eaux de pluie est pratiquée, tout comme le tri interne des déchets. Une étude du bilan carbone a commencé en 2023. Depuis 2017, l'entreprise propose des produits recyclés pour le jardin et elle a maintenant sa propre marque RECYLAT.

Penez Herman utilisent des sacs composés de 30 à 50% de plastique recyclé et des filets 100% recyclés. De plus, notre processus de béton utilise des graviers recyclés localement.

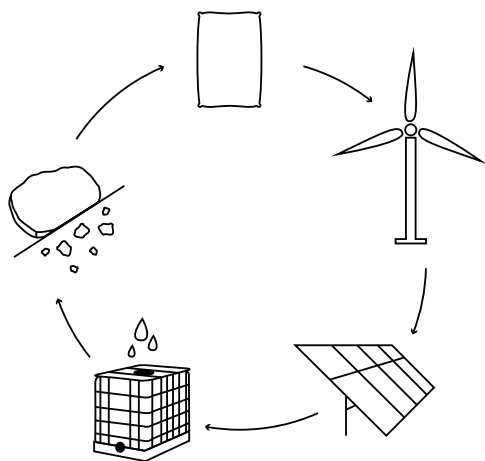

En ces temps de crise environnementale, Penez Herman participe avec des mesures concrètes pour préserver notre planète.



MERCHANDISING

PRÉSENTOIRS, PLV POUR VALORISER LES PRODUITS

Nos présentoirs pour bordures



Des PLV personnalisées



Nos présentoirs pour graviers



Contactez votre commercial pour plus d'informations !



EXPOSITIONS MAGASINS

LA THÉÂTRALISATION AU CŒUR DE L'EXPÉRIENCE CLIENT



Nos commerciaux ont à cœur de concevoir des implantations en lien avec votre point de vente et les attentes de vos clients.



CONSIGNES

PALETTES

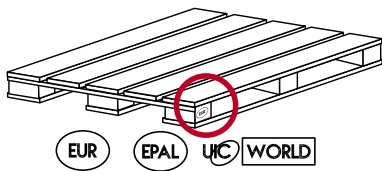

Réf : 0090030 – Palette Europe (PE)

Dim : 120x80x15cm

Consignée : OUI

Différenciation : Estampillée EUR / EPAL / UIC / WORLD sur le sabot.

Il peut y avoir des palettes avec des chevrons à la verticale.

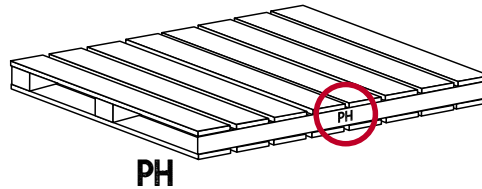

PH

Réf : 0090033 – Palette Penez Herman

(PH)
Dim : 120x100cm

Consignée : OUI

Différenciation : Estampillée « PH ».

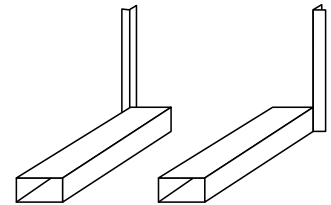

Réf : 0090020 – Lot de 2 chevrons métal

Dim : 94cm de long / 56.5cm verticale ou 86cm de long / 47cm verticale

Consignée : OUI

Différenciation : Il existe 2 dimensions de chevrons métalliques. Généralement peints en gris clair ou marron.

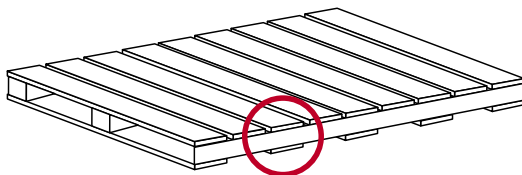

Réf : 0090032 – Palette 114x114

Dim : 114x114cm

Consignée : OUI

Différenciation : la seule avec 5 planches sur le dessous

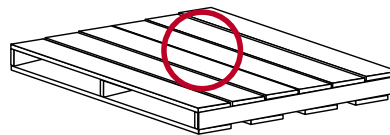

Réf : 0090026 – Palette 82x100

Dim : 82x100cm

Consignée : OUI

Différenciation : il n'y a pas beaucoup de jour entre les planches sur le dessus de la palette.

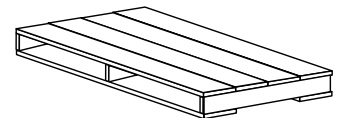

Réf : 0090024 – Palette 120x60

Dim : 120x60cm

Consignée : OUI

Différenciation : à mesurer + plancher plein.

NOTRE ENGAGEMENT

LA SATISFACTION CLIENTS

Déclaration en cas de litige à effectuer à réception de la livraison sous 48H

CAS DE LITIGE

DÉFAUT OU
CASSE

ÉCART DE
QUANTITÉ

ERREUR DE
RÉFÉRENCE

1

À LA RECEPTION DU CAMION

Inscrire sur le bon de livraison (BL) et la lettre de voiture (CMR) :

- Le nombre de palettes réceptionnées
- Les réserves précises

2

CONSTAT DU DÉFAUT

Prendre des photos :

- Le produit en gros plan
- Une vue d'ensemble dans l'emballage d'origine
- L'étiquette du produit et de la palette
- Le code barre (dans le cas de litige SAC)

3

ENVOI DE LA DÉCLARATION DU LITIGE

Envoyer par mail sous 48h les informations nécessaires pour la déclaration de litige.

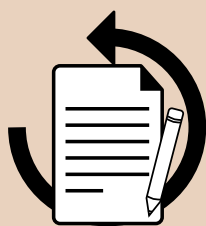

RÉPONSE SOUS 48H*

*heures ouvrées et sous réserve d'une bonne réception des éléments nécessaires à la résolution du litige

Responsable Qualité

Anthony BOTCHON

anthony.botchon@penezherman.com

06 33 78 47 79



Béton Prêt à l'Emploi Norme NF

Distributeur de produits d'aménagement extérieur, nous fabriquons également pour vous du béton prêt à l'emploi norme NF. Deux centrales à béton sont à votre service* 6 jours sur 7 pour une meilleure souplesse avec un large choix de coloris : noir, sable, rouge ou ocre.

Ce que nous proposons :

- Béton norme NF avec un contrôle permanent de la qualité
- Béton traditionnel
- Béton désactivé
- Béton auto-nivelant
- Béton extrudé

CONTACT :
Alain Gallet
06 49 59 72 69
alain.gallet@penezherman.com

*Livraison et déchargement dans les 2 h autour de Fruges (rayon de 35 km).

PENEZ- HERMAN C'EST...

MACHINE À PLA

MACHINE À PAS JAPONAIS

ENSACHEUSE

BIG BAG

*Un site de
fabrication*
DE 180 000 M²

Le dépôt de **FOUQUIÈRES-LES-LENS**

Avec son implantation idéale (à quelques minutes des autoroutes A1 et A21) et sa plate-forme de distribution de 33 000 m², notre dépôt de Fouquières-les-Lens vous garantit toute la souplesse nécessaire à un réapprovisionnement efficace.



PENEZ HERMAN
LE SPÉCIALISTE DE VOTRE AMÉNAGEMENT EXTÉRIEUR

www.penezherman.com

SIÈGE SOCIAL FRUGES

ZI Petite Dimerie
1, rue de la Paix
62310 Fruges
TÉL. 03 21 04 46 55
FAX. 03 21 03 64 78

DÉPÔT DE FOUQUIÈRES

9, Rue Casimir Beugnet
62740
Fouquières-Les-Lens
TÉL. 03 21 49 62 20
FAX. 03 21 49 20 10



[penezherman_chamorin](#)