



CHABANNE

BATIMENT

ACCESSOIRES POUR PLAQUISTES ET FAÇADIERS

3^e ÉDITION

GAMME PLAQUISTE - GAMME FAÇADIER
COUVERTURE - ENVIRONNEMENT

LA QUALITÉ,
LE FIL CONDUCTEUR
DE NOTRE MÉTIER





1950

Antoine Chabanne fabrique
les 1^{ères} pièces



1963

Création de Chabanne SAS
à Saint-Galmier



1987

Dominique, fils d'A. Chabanne,
devient PDG



1991

La 1^{ère} cintreuse à commande
numérique



2003

Certification ISO 9001



2011

Construction d'une nouvelle
unité de production



2015

Maxence et Arnaud, 3^e génération,
prennent la direction



2018

Mise en place d'un nouvel ERP



2021

Grand projet d'amélioration continue

CHABANNE

BATIMENT

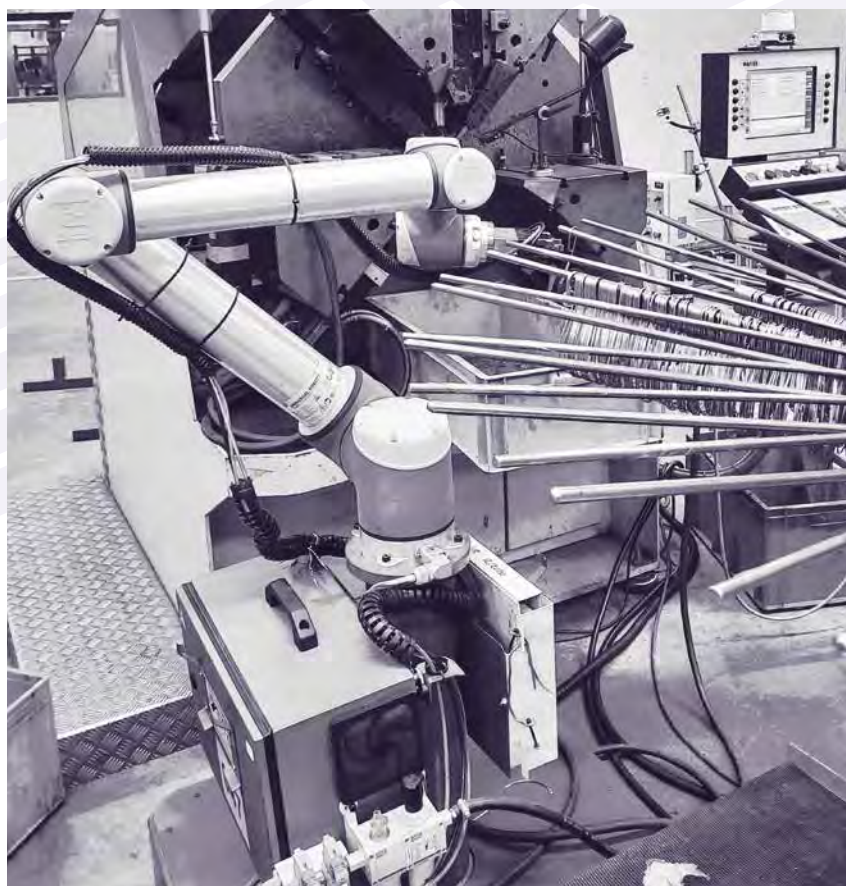

TESTÉS ET APPROUVÉS
PAR DES PROS



SERVICE R & D
INTÉGRÉ



UNE ENTREPRISE AU SERVICE DE SES CLIENTS

Notre entreprise est une **PME familiale indépendante française** à l'écoute des besoins des professionnels et précurseur de nombreuses innovations. Nous avons participé à l'évolution des métiers de la construction et à la naissance de nouvelles techniques tout en conservant notre attachement aux **préoccupations environnementales**.

Chabanne Bâtiment se positionne aujourd'hui comme l'un des **leaders français** d'accessoires Gros Œuvre et Second Œuvre.

Acteur de la formidable avancée du secteur du bâtiment, témoin des périodes de croissance comme de récessions, toujours aux côtés des professionnels nous avons su maintenir leur confiance grâce à notre **disponibilité**, notre **réactivité** et notre **flexibilité**.

GAMME PLAQUISTE

CLOISONS INTÉRIEURES

Arêtes intérieures.....	7 à 10
Rail de cloison lisse.....	11
Appui intermédiaire Thermacoustic II.....	12 à 13

ACCESSOIRES PLAQUISTE

Suspentes.....	14 à 18
Stop laine.....	19
Suspente pivotante - Cavalier double renfort.....	20
Demi-collier Oméga - Ressort Papillon.....	21
Eclisses.....	22 à 23
Suspente poutrelle béton.....	24
Suspente Hourdis HL.....	25
Piton de réhabilitation femelle.....	25
Distanciers.....	26

ACCESSOIRES PLAFISTE

Suspentes rapides.....	27
Crochets réglables.....	28
Crochet PS 20 - Tige lisse.....	29
Équerre simple - Demi-collier non fileté.....	30
Grip IPN.....	31
Coulisseau - Système à Bascule + Rosace.....	32

SUPPORTS D'ENDUITS

Nerplac® Z275 - Nerfloc.....	33 à 34
------------------------------	---------



GAMME FAÇADIER

PROFILÉS DE FAÇADE

Arêtes déployées.....	37
Arêtes perforées.....	38 à 40
Arêtes fil GRIP'CO®.....	40 à 43

ACCESSOIRES DE FAÇADE

Modénatures pour enduit gratté.....	44
Départ d'enduit, profilé stop enduit.....	45
Joints de dilatation.....	46
Joint creux PVC.....	47
Profilé goutte d'eau.....	47
Couvre-joints.....	48 à 49



COUVERTURE ENVIRONNEMENT

TOITURE ET ACCESSOIRES DE COUVERTURE

Clip de faitage, crochets, crapaudine.....	52 à 53
--	---------

ANTI-VOLATILLES

Obturbateur de tuiles Tilestop.....	54 à 55
Oisipic®.....	56 à 57
Oisiclip.....	58

ESPACES VERTS

Agrafes de paillage.....	59
--------------------------	----



ISO 9001



Chabanne est membre de l'association européenne des fabricants de profilés et supports d'enduits

CLOISONS
INTÉRIEURES

ACCESSOIRES
PLAQUISTE

ACCESSOIRES
PLAFISTE

SUPPORTS
D'ENDUITS

PROFILÉS FAÇADE

ACCESSOIRES
FAÇADE

TOITURE

ANTI-
VOLATILLES



UNE ÉQUIPE COMMERCIALE POUR UN SERVICE PERSONNALISÉ



PARIS-NORD
CAROLINE GENDRAULT
+33 (0)6 23 33 73 81
cgendrault@chabanne.com



CHEF DES VENTES :
NICOLAS LUNG
+33 (0)7 50 12 35 12
nlung@chabanne.com



NORD-OUEST
ANTHONY LEVEIL
+33 (0)6 25 75 36 88
aleveil@chabanne.com

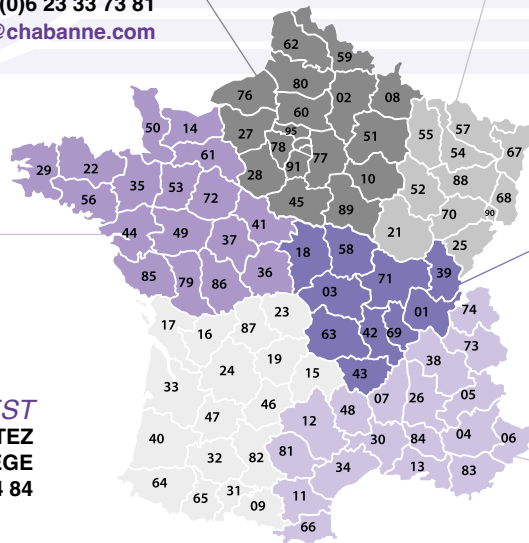

CENTRE-EST
FABIEN TISSOT
+33 (0)6 21 92 87 88
ftissot@chabanne.com

SUD-OUEST
CONTACTEZ
LE SIÈGE
+33 (0)4 77 36 34 84



SUD-EST
NATHALIE CHASTAGNIER
+33 (0)6 45 56 55 25
nchastagnier@chabanne.com



DIRECTEUR COMMERCIAL :
NELSON GIRARD
ngirard@chabanne.com



DIRECTEUR DÉVELOPPEMENT :
DIDIER ISSARTEL
dissartel@chabanne.com



RESPONSABLE EXPORT :
SÉVERINE WOJSCHESKI
sw@chabanne.com

INFOS & TUTOS, UNE COMMUNICATION DIGITALE PERFORMANTE

Chabanne Bâtiment partage avec ses clients partenaires des outils didactiques de communication digitale. Sur notre chaîne YOUTUBE ou notre site web, nos conseils, films et tutoriels vous accompagnent dans la prise en main d'un nouveau procédé ou la formation à l'utilisation d'un nouveau matériel.

Consultez régulièrement vos sources d'informations !

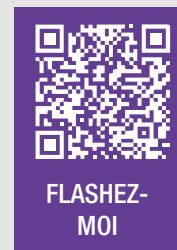

FLASHEZ-
MOI

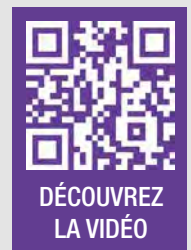

DÉCOUVREZ
LA VIDÉO

OISIPIC.FR

CHABANNE-BATIMENT.COM

➔ **VIDÉO YOUTUBE**
Youtube.com/ChabanneBatiment

DES OUTILS POUR OPTIMISER VOS VENTES

Chabanne Bâtiment vous propose ses outils d'aide à la vente pour dynamiser votre point d'accueil commercial ou votre participation à un salon ou des journées techniques. Votre interlocuteur Chabanne Bâtiment vous conseille également dans la mise en place d'un linéaire de vente, un outil de merchandising qui peut s'avérer être un excellent allié commercial.



FRONTON

STOP RAYON



POSTERS



ILV*

➔ NOTRE PLAQUETTE COMMERCIALE



➔ **DEMANDEZ VOTRE REMISE RAYONNAGE POUR TOUTE NOUVELLE IMPLANTATION**



PACKAGING



DISTRIBUTEUR DE DOCUMENTS



*Information sur le lieu de vente



COMMANDEZ LES SOLUTIONS CHABANNE BÂTIMENT

Merchandising



LINÉAIRE TYPE PERSONNALISÉ

Choisissez vos produits, nous vous fournissons un plan type pour votre rayon LS Chabanne.



FRONTON

Parfait pour 1 ml de LS.



STOP RAYON

Avec des broches aimantées pour faciliter la mise en place.



ILV ÉTIQUETTES PRODUITS

Une étiquette aux couleurs Chabanne pour nos produits phares à glisser dans les porte-étiquettes.



DISTRIBUTEUR DE DOCUMENTS

Pour poser sur les banques d'accueil.

Présentation produits



CATALOGUE PRODUIT



DÉPLIANTS

Pour présenter nos produits stars :

- les arêtes Grip'Co®
- les suspentes et distanciers Air-Stop®
- nos gammes d'anti-volatiles Oisipic®

Modèle	Référence
LINÉAIRE TYPE PERSONNALISÉ	21622
FRONTON	21623
STOP RAYON	21624
ILV ÉTIQUETTES PRODUITS	21625
DISTRIBUTEUR DE DOCUMENT	21626

Modèle	Référence
CATALOGUE PRODUIT	21627
DÉPLIANTS ARÊTES GRIP 'CO®	21628
DÉPLIANTS SUSPENTES ET DISTANCIERS AIR-STOP®	21629
DÉPLIANTS ANTI-VOLATILES OISIPIC® PREMIUM	21630
DÉPLIANTS ANTI-VOLATILES OISIPIC® STANDARD	21631

GAMME PLAQUISTE



CONSEILS DE PROS

Quel produit choisir pour quelle application ? Retrouvez nos préconisations ci-dessous.

➔ ARÊTES ET ACCESSOIRES POUR CLOISONS INTERIEURES

Découvrez notre gamme d'arêtes en acier galvanisé et en aluminium, perforées ou déployées, avec des largeurs d'ailes adaptées à chaque situation.

- REF 800 et 832 : idéales pour cloisons traditionnelles - [page 7](#)
- REF 801 et 1011 : idéales pour cloisons plâtre – [pages 8](#)
- REF 2000 et 2010 : idéales pour systèmes en plaques de plâtres – [pages 9 et 10](#)
- REF THERMACOUSTIC II : appui intermédiaire idéal pour constructions neuves et projets de rénovation. Notre appui est muni d'une languette de verrouillage et déverrouillage pour

un réglage facile et rapide. Ses performances thermiques et acoustiques en font le produit idéal pour une meilleure isolation. Tuto disponible sur YouTube - [pages 12 et 13](#)



➔ ACCESSOIRES PLAQUISTE

Suspentes AIR-STOP : Découvrez notre gamme de suspentes AIR-STOP, conformes à la RT 2012 pour la réalisation de plafonds étanches à l'air. Tuto disponible sur YouTube - [pages 14 et 15 et page 26](#)

Suspentes classiques : Notre gamme de suspente allant de 9 cm à 48 cm, est compatible avec l'ensemble des fourrures du marché (F45/F47). Choisissez une suspente avec languette rabattable pour aider au maintien de l'isolant - [page 16](#)

Suspentes longues portées : Notre gamme de suspente sécables ou non sécables dispose de longueurs allant de 50 cm à 100 cm, pour la réalisation de vos plafonds de grandes hauteurs - [pages 17 et 18](#)

NOUVEAUTÉ Chabanne lance cette année une nouvelle pièce particulièrement attendue par les professionnels pour la pose de l'isolant : **le Stop Laine** - [page 19](#)

Pour des plafonds avec système sous tige filetée, Une gamme d'accessoires pratiques et ingénieux, comme notre ressort papillon

qui permet l'assemblage de deux tiges filetées sans recoupe ou notre demi-collier Omega... - [pages 20 et 21](#)

Eclisses intégrales et universelles : Notre éclisse intégrale s'adapte à l'ensemble des fourrures du marché et permet la gestion d'un seul stock pour tous les types de fourrures. Notre éclisse universelle présente les mêmes caractéristiques, de plus elle assure la liaison entre deux fourrures dans toutes les situations, en angle sous rampant, perpendiculaire, bout à bout ou parallèle. Découvrez le tuto de ce système breveté sur YouTube - [pages 22 et 23](#).

Suspentes et systèmes pour hourdis allégé et hourdis béton :

Ici nous présentons la véritable suspente poutrelle béton pour hourdis allégé, souvent imitée mais jamais égale. Notre suspente brevetée permet la fixation d'ossature à la quasi-totalité des poutrelles béton du marché. Possibilité d'adapter des suspentes de toutes longueurs ou largeurs, une tige filetée M6, ou encore un système de suspente rapide... Tuto disponible sur YouTube - [pages 24 à 25](#)

➔ ACCESSOIRES PLAFISTES

Accessoires pour plafonds suspendus

Choisissez parmi plus de 15 modèles pour la réalisation de vos plafonds suspendus de toutes hauteurs.

Suspentes rapides, équerres, demi-collier, grip IPN, coulisseau, système à bascule, pour trouver un autre accessoire de plafond - [pages 27 à 32](#)

➔ LATTIS METALLIQUES

Nerplac et Nerfloc ; Ici venez choisir parmi 4 références de lattis métalliques déployés, adaptés à l'ensemble de vos chantiers (enduit extérieur de façade, enduit intérieur plâtre, flocage, arrêt de bétonnage). Nous fabriquons le produit qu'il vous faut - [pages 33 et 34](#)

Liste non exhaustive, retrouvez toutes nos références en page sommaire - [page 2](#)

ARÊTES INTÉRIEURES

CLOISONS
TRADITIONNELLES

ARÊTE INTÉRIEURE - 800

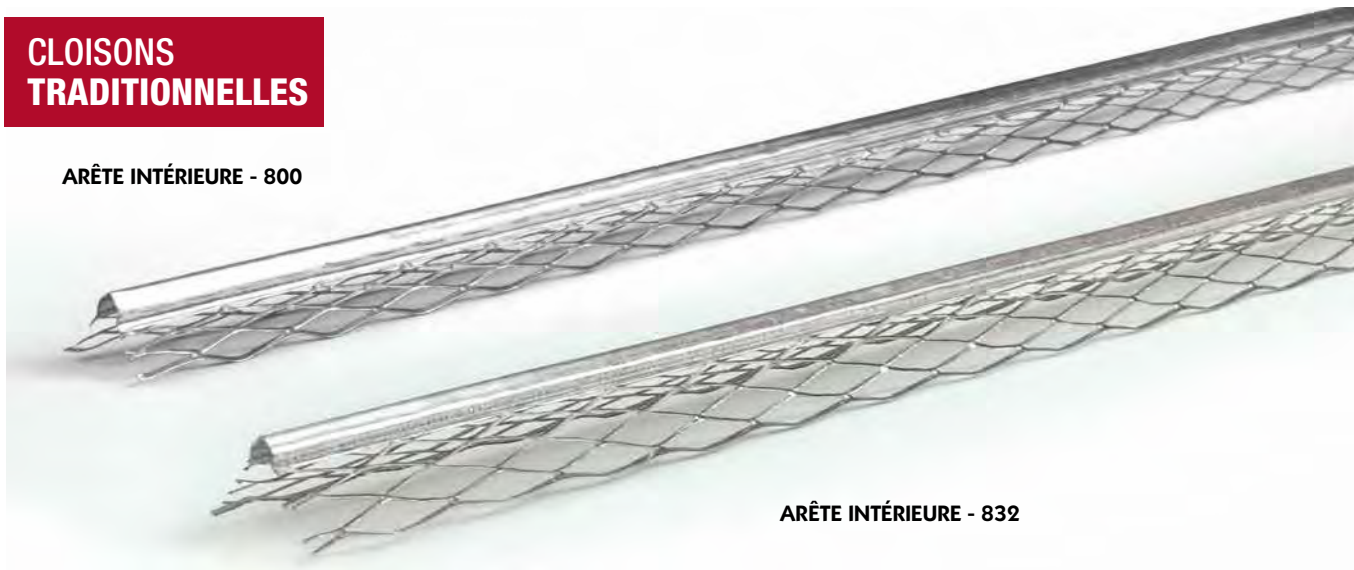

ARÊTE INTÉRIEURE - 832

**PROFILÉS D'ANGLES DÉPLOYÉS** : prévus pour une épaisseur de 5 mm d'enduit.

Ces modèles sont conseillés pour le renforcement et la finition des angles sortants. Ils sont utilisés lors de la confection de cloisons dites « traditionnelles ».

FONCTION

- Finition soignée et un appréciable gain de temps et de main d'œuvre.
- Pour la pose et le choix du type de profilé, il convient de se conformer aux prescriptions du D.T.U. en vigueur.

DESCRIPTION

Réalisation à partir de bande refendue galvanisée Z275 conforme aux normes EN 10346 et EN 10143 (selon exigence de la norme EN 13658-1).

Modèle	Dimensions	Largeur d'aile	Conditionnement	Palettisation	Référence
800	2,50 m / 50 ml	25 mm	Paquet de 50 ml	Palette de 5000 ml	50003
832	2,50 m / 50 ml	35 mm			50007

Autres longueurs sur demande, nous consulter.

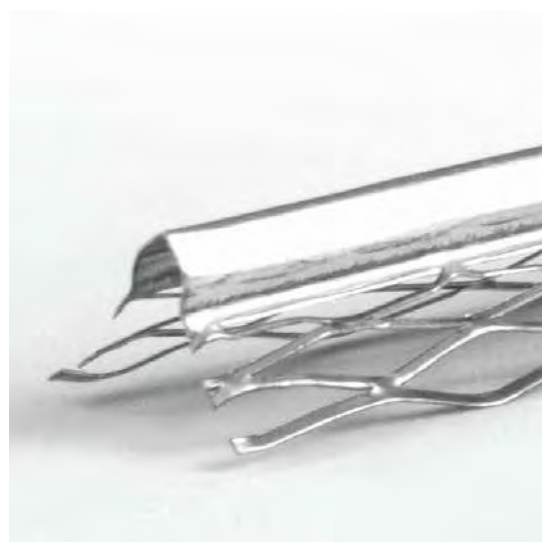

ARÊTES INTÉRIEURES

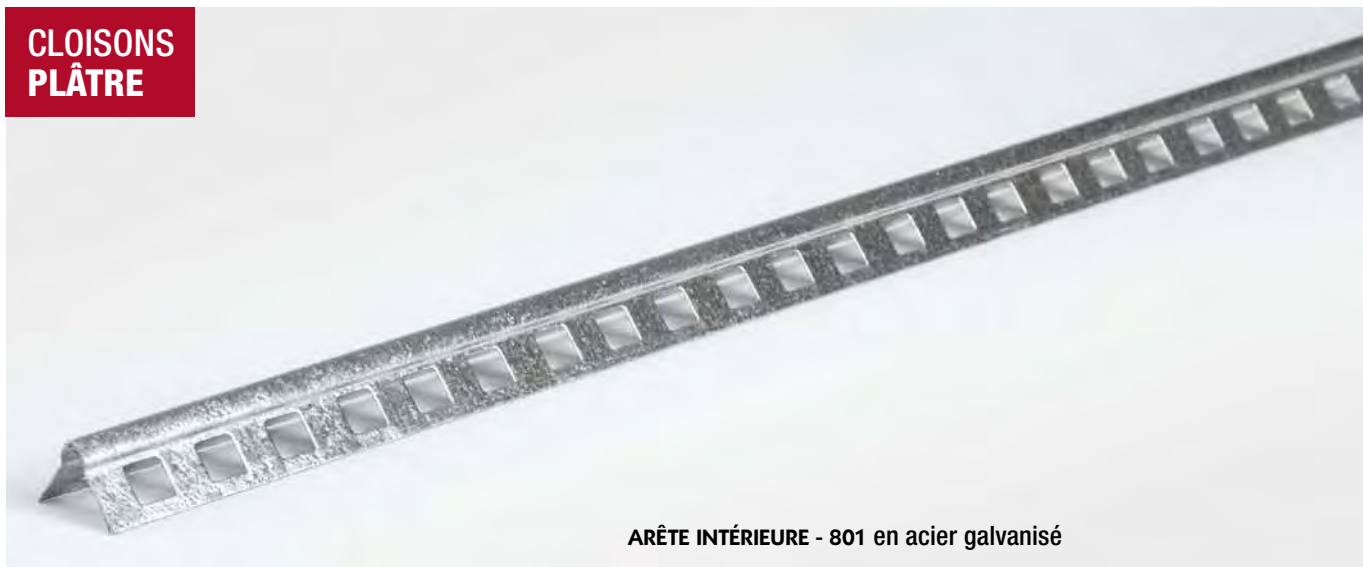
CLOISONS
PLÂTRE

ARÊTE INTÉRIEURE - 801 en acier galvanisé

PROFILÉS D'ANGLES PERFORÉS : prévus pour une épaisseur de 5 mm d'enduit.

Ces modèles sont conseillés pour le renforcement et la finition des angles sortants. Ils sont utilisés lors de la confection de cloison plâtre.

FONCTION

- Finition soignée et un appréciable gain de temps et de main d'œuvre.
- Pour la pose et le choix du type de profilé, il convient de se conformer aux prescriptions du D.T.U. en vigueur.

DESCRIPTION

Réalisation à partir de bande refendue galvanisée Z275 conforme aux normes EN 10346 et EN 10143 (selon exigence de la norme EN 13658-1).

Modèle	Dimensions	Largeur d'aile	Conditionnement	Palettisation	Référence
801	2,50 m / 50 ml	35 mm	Paquet de 50 ml	Palette de 5000 ml	50023
1011	2,50 m / 50 ml	35 mm			50065

Autres longueurs sur demande, nous consulter.



EN ALUMINIUM

ARÊTE INTÉRIEURE - 1011
en aluminium renforcé

ARÊTES INTÉRIEURES

**IDÉAL
PLAQUES DE PLÂTRE**

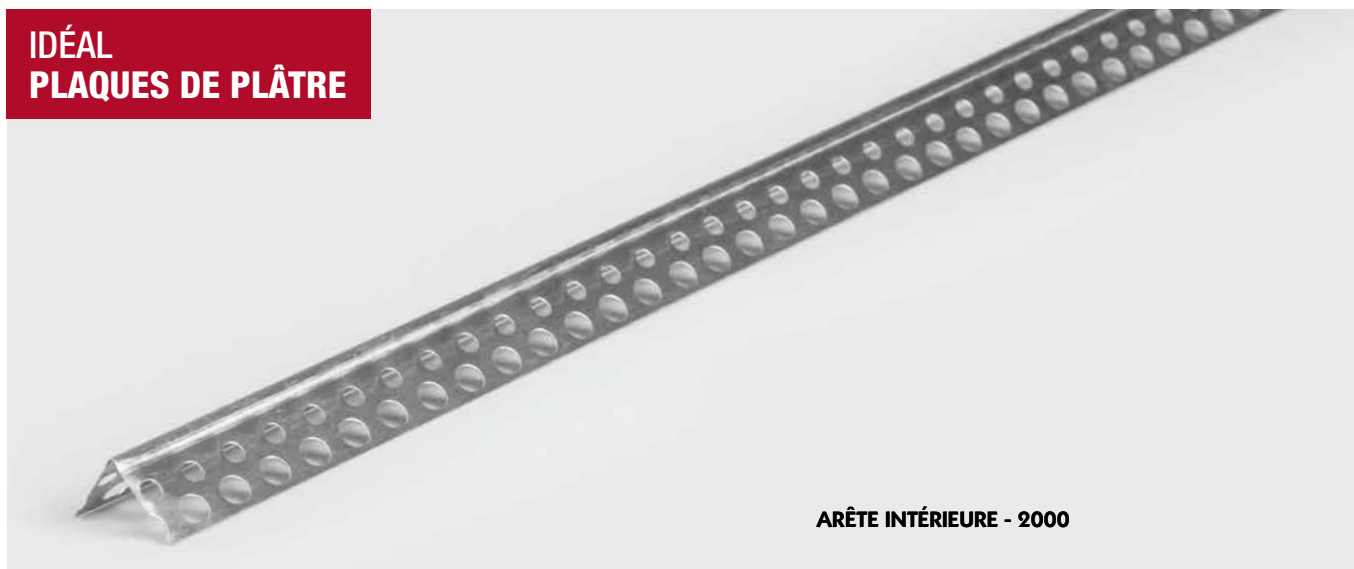

ARÊTE INTÉRIEURE - 2000



Ce modèle est conseillé pour le renforcement et la finition des angles sortants.

FONCTION

- Idéal pour enduits minces et carreaux plâtres.
- Profilés prévus pour une épaisseur de 1 mm d'enduit.
- La réf. 2000 est utilisée lors de la confection de cloisons dites « sèches ».
- C'est la plus rationnelle, permet d'obtenir le maximum d'adhérence et de rigidité.
- Finition soignée et un appréciable gain de temps et de main d'œuvre.
- Pour la pose et le choix du type de profilé, il convient de se conformer aux prescriptions du D.T.U. en vigueur.
- Les arêtes d'intérieur réf. 2000 sont dans la gamme des profilés d'angles **perforés**.

DESCRIPTION

Réalisation à partir de bande refendue galvanisée Z275 conforme aux normes EN 10346 et EN 10143 (selon exigence de la norme EN 13658-1).

Modèle	Dimensions	Largeur d'aile	Conditionnement	Palettisation	Référence
2000	2,50 m / 50 ml	25 mm x 25 mm	Paquet de 50 ml	Palette de 5000 ml	50103
	2,60 m / 52 ml		Paquet de 52 ml	Palette de 5200 ml	54100
	3,00 m / 75 ml		Paquet de 75 ml	Palette de 7500 ml	50108



ARÊTES INTÉRIURES

**IDÉAL
PLAQUES DE PLÂTRE**

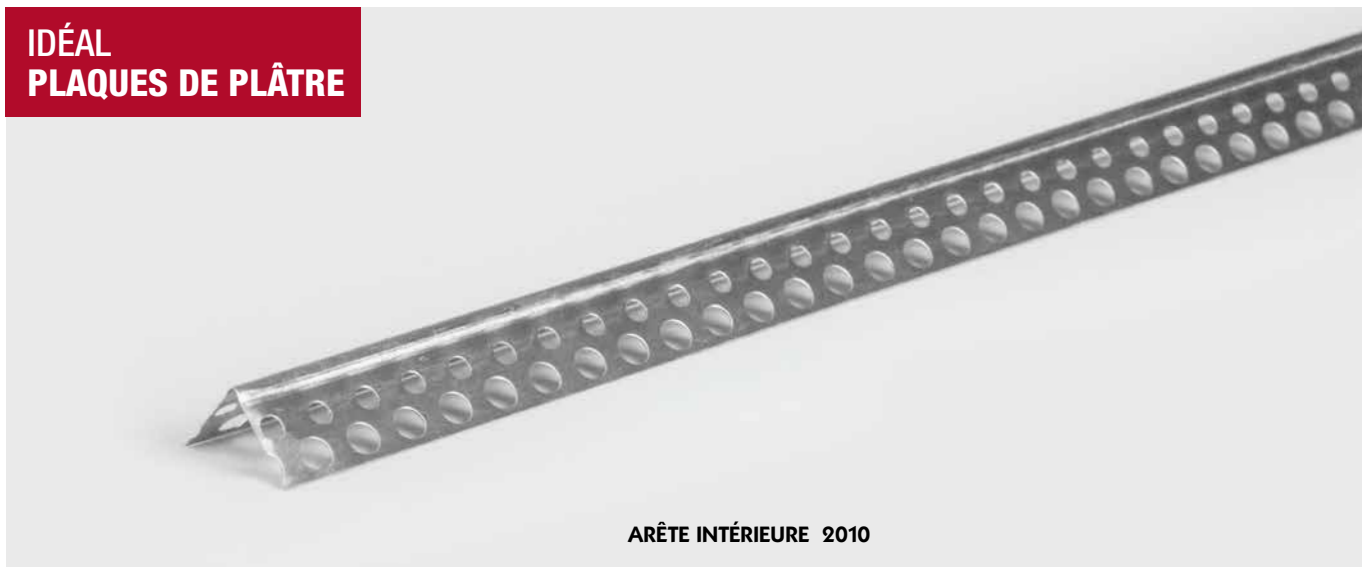

ARÊTE INTÉRIEURE 2010

Ce modèle est conseillé pour le renforcement et la finition des angles sortants.

FONCTION

- Idéal pour enduits minces et carreaux plâtres.
- Profilés prévus pour une épaisseur de 1 mm d'enduit.
- Finition soignée et un appréciable gain de temps et de main d'œuvre.
- Pour la pose et le choix du type de profilé, il convient de se conformer aux prescriptions du D.T.U. en vigueur.
- Les arêtes d'intérieur réf. 2010 sont dans la gamme des profilés d'angles **perforés**.
- L'**arête en aluminium** réf 2010 est particulièrement adaptée pour une utilisation en zone à atmosphère agressive ou corrosive (bords de mer, industrie alimentaires,..)

DESCRIPTION

Réalisation à partir de bande refendue aluminium conforme aux normes EN 485-2 et EN 485-3 (selon exigence de la norme EN 13658-1).

Modèle	Dimensions	Largeur d'aile	Conditionnement	Palettisation	Référence
2010	2,50 m / 50 ml	25 mm x 25 mm	Paquet de 50 ml	Palette de 5 000 ml	50113



EN ALUMINIUM



RAIL DE CLOISON LISSE

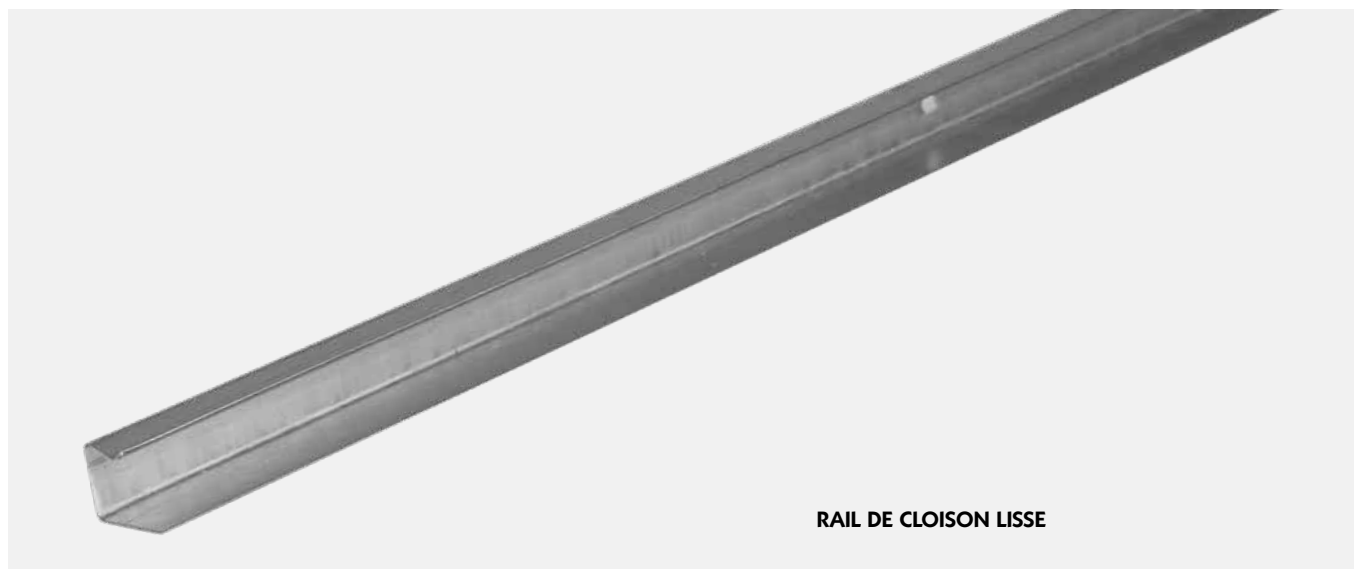

RAIL DE CLOISON LISSE

Cornière spéciale en U asymétrique permettant de maintenir les fourrures sans sertissage ni vis.

FONCTION

- Maintien parfait des fourrures grâce à un effet pince évitant toute vibration.
- Sert de lisse haute et basse, de lisse périphérique dans le cas de faux plafonds.
- Facile et rapide à installer, vissage de la fourrure facultatif.

DESCRIPTION

Réalisation à partir de bande refendue galvanisée Z275 conforme aux exigences du D.T.U. 25.41
Acier conforme à la norme EN 10143 et EN 10346.

Modèle	Dimensions	Conditionnement	Palettisation	Référence
RAIL DE CLOISON LISSE	3,00 ml	Botte de 36 ml	Palette de 3 600 ml	53700

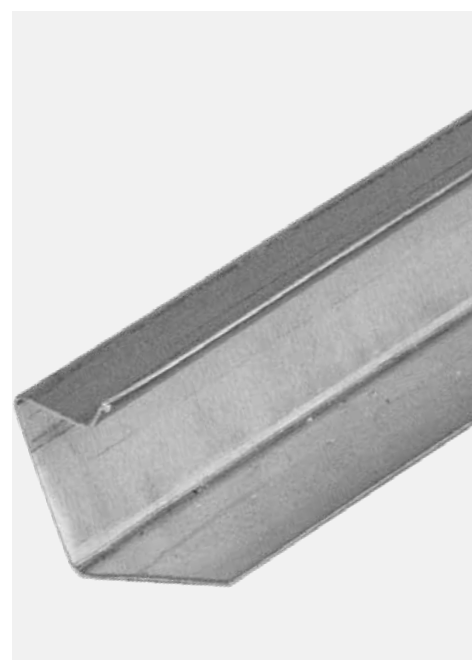

SYSTÈME THERMACOUSTIC II



Système complet utilisé pour les doublages thermo-acoustiques des murs par l'intérieur. Mise en œuvre et réglage facile et rapide.

FONCTION

Le système "Thermacoustic II" complet se "clipse" sur le profilé tous les 0,60 ml.

- S'adapte à tous les types de fourrures (F45/F47)
- Réglage possible après "clipsage" dans le profilé grâce à la languette de verrouillage/déverrouillage.
- **Rupture du pont thermique grâce à ses deux têtes plastiques ABS.**
- Excellente performance acoustique.
- 5 longueurs de tiges filetées pour s'adapter à tous les types d'isolants.
- Tiges filetées recoupables sans besoin d'ébavurage (réglage par translation)

DESCRIPTION

Ensemble comprenant :

- 50 embases composées chacune de : 1 tête plastique ABS clipsable et une tige filetée M6 au pas de 100 zinguées conforme à la norme REACH.
- 50 têtes plastique ABS seules réglables, munies d'une languette de verrouillage/déverrouillage.
- Pièce en feuillard réalisée en acier inoxydable 1.4310 selon NF EN 10088-2.
- Test essai de chocs (Ginger CE BTP) selon DTU 25.41

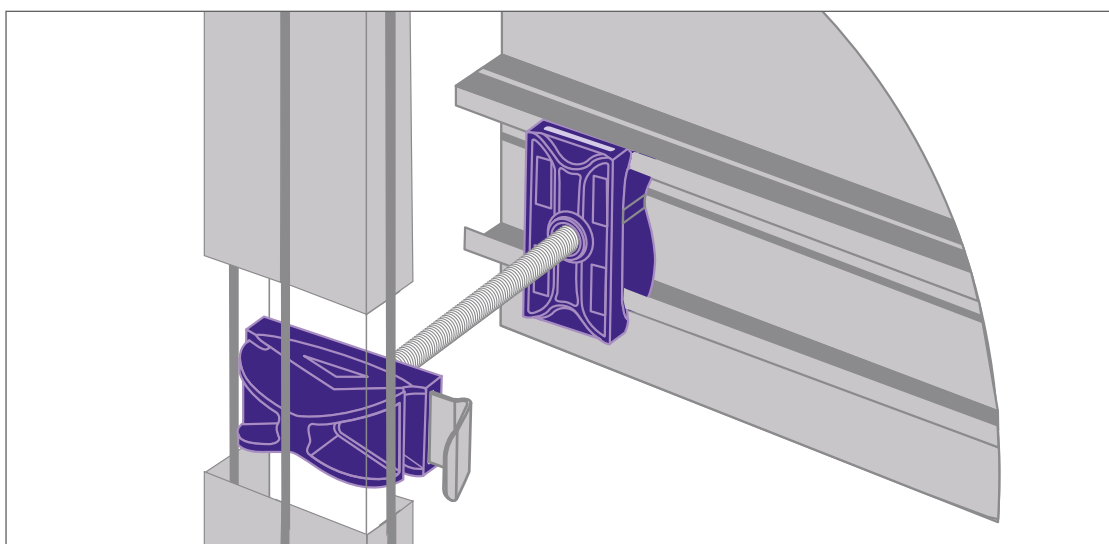



DÉCOUVREZ LA VIDÉO

! INFOS SÉCURITÉ
Ne pas utiliser en plafond



Mise en place



Déverrouillage de la tête et réglage de la profondeur

Modèle	Épaisseur d'isolant	Conditionnement	Palettisation	Référence
SYSTÈME THERMACOUSTIC II / EP80	De 70 à 90 mm			53761
SYSTÈME THERMACOUSTIC II/ EP100	de 90 à 110 mm			53762
SYSTÈME THERMACOUSTIC II / EP120	De 110 à 130 mm	Boîte de 50 pièces	100 boîtes par palette / Palette de 5000 pièces	53763
SYSTÈME THERMACOUSTIC II/ EP140	de 130 à 150 mm			53764
SYSTÈME THERMACOUSTIC II / EP160	De 150 à 170 mm			53765
TÊTE THERMACOUSTIC II SEULE	Tous	Boîte de 100 pièces	100 boîtes par palette / :Palette de 10000 pièces	53760

SUSPENTES AIR-STOP



**PLAFONDS
ÉTANCHES À L'AIR**

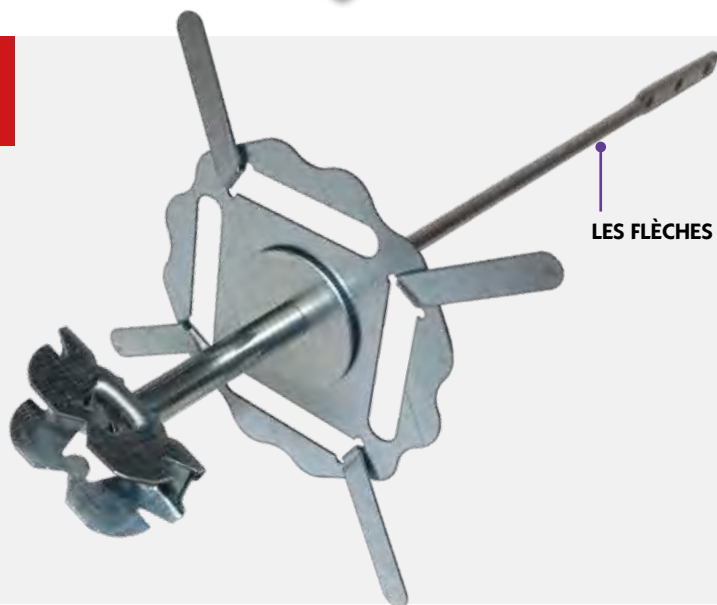

LES FLÈCHES MÉTALLIQUES



La suspente AIR-STOP sert à la réalisation de plafonds suspendus en plaques de plâtre en assurant la tenue entre le support et la fourrure. Elle permet la mise en place facile et rapide de la membrane d'étanchéité à l'air lors de la réalisation de plafonds suspendus étanches.

Le cavalier métallique vient se visser sous la rondelle en comprimant la membrane créant une parfaite étanchéité à l'air.

- Cavalier démontable pour repositionner le film
- Résiste au feu

! INFOS SÉCURITÉ

Utiliser **UNIQUEMENT** en plafond

Port e.p.i. conseillé

3 hauteurs de plénum possibles :

Gaines électriques

VMC 80 mm, spots à LED, etc.

Spots, VMC 125 mm, etc.

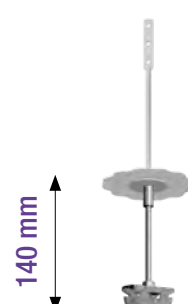
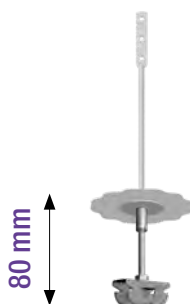

Modèle	Cond.	Palettisation	Réf.
SUSPENTE AIR STOP 240/HP25			53940
SUSPENTE AIR STOP 240/HP80	Boîte de 50 pièces	Palette de 100 boîtes	53941
SUSPENTE AIR STOP 240/HP140			53942
SUSPENTE AIR STOP 320/HP25			53950
SUSPENTE AIR STOP 320/HP80	Boîte de 50 pièces	Palette de 100 boîtes	53951
SUSPENTE AIR STOP 320/HP140			53952



DÉCOUVREZ LA VIDÉO

3 SYSTÈMES DE FIXATION :

1 - LES FLÈCHES MÉTALLIQUES

Se vissent sous support bois (ex : charpente bois)

Deux hauteurs disponibles :

240 et 320 mm pour s'adapter aux épaisseurs standards d'isolants.

2 - LA RALLONGE FILLETÉE

S'adapte à tous les accessoires M6 (ex : manchon, cavalier pivot, demi collier Omega).

Permet de redescendre la hauteur d'un plafond de la dimension souhaitée.

3 - LE PITON MÂLE

Pour une fixation directe par vissage sous charpente

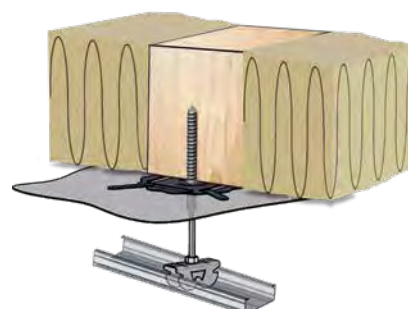
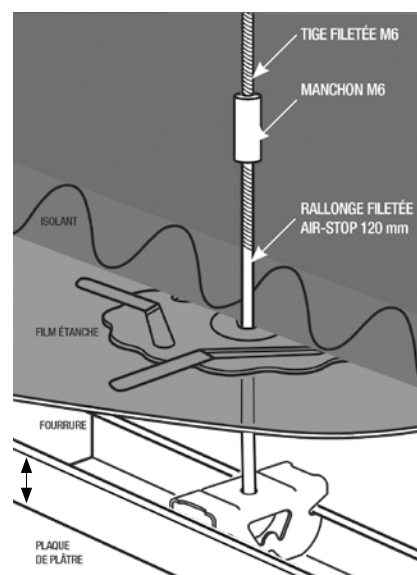

PLUS PRODUIT

Rondelle extra-large avec ailettes dépliables, pour un parfait maintien de l'isolant.



SUSPENTES P - SUSPENTES E



La suspente sert à la réalisation de plafonds suspendus en plaques de plâtre en assurant la tenue entre le support et la fourrure.

FONCTION

- Le plafond est constitué de plaques de plâtre vissées sur une ossature réalisée à partir de profilés et de suspentes métalliques. Cet ensemble doit résister au poids propre du plafond (plaques et ossature) et de l'isolant.
- Les suspentes sont les éléments clés de la tenue mécanique du plafond.
- À fixer avec deux vis.
- Les suspentes doivent être utilisées pour la fixation de plafond sur support bois.
- Nombre de suspentes : 1,8 à 2,7 au m² selon le type de pose ou charge.

- La distance entre les suspentes est de 1,20 m maxi.
- La pose (portée et entraxe) doit respecter les règles définies par le DTU 25.41.

DESCRIPTION

Réalisation à partir de bande refendue galvanisée conforme à la norme EN 10143 et EN 10346. Les résultats d'essais de traction sont supérieurs à la réglementation (rapport d'essai disponible sur demande). Selon le DTU 25.41, la charge de service couple fourrure / suspente doit être au minimum de 25daN avec un coefficient de 3 pour la charge de rupture.

Modèle	Longueur	Épaisseur	Conditionnement	Palettisation	Référence
SUSPENTE P9	90 mm	0,75 mm	Boîte de 100 pièces	400 boîtes par palette Palette de 40 000 pièces	53009
SUSPENTE PL	170 mm	0,75 mm	Boîte de 100 pièces	300 boîtes par palette Palette de 30 000 pièces	53050
SUSPENTE E24	240 mm	0,75 mm	Boîte de 50 pièces	200 boîtes par palette Palette de 10 000 pièces	53026
SUSPENTE E30	300 mm	0,80 mm	Boîte de 50 pièces	200 boîtes par palette Palette de 10 000 pièces	53036
SUSPENTE E40	400 mm	0,80 mm	Boîte de 50 pièces	200 boîtes par palette Palette de 10 000 pièces	53046
SUSPENTE E48	480 mm	0,80 mm	Boîte de 50 pièces	200 boîtes par palette Palette de 10 000 pièces	53048



SUSPENTE LONGUE PORTÉE NON SÉCABLE

**LONGUEUR
JUSQU'À 1000 mm**

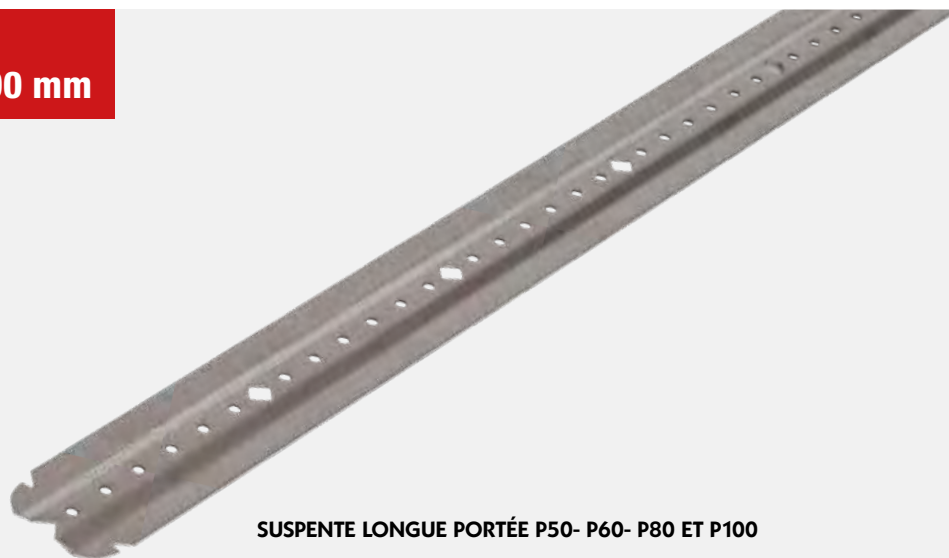

SUSPENTE LONGUE PORTÉE P50- P60- P80 ET P100



La suspente sert à la réalisation de plafonds suspendus en plaques de plâtre en assurant la tenue entre le support et la fourrure.

FONCTION

- Le plafond est constitué de plaques de plâtre vissées sur une ossature réalisée à partir de profilés et de suspentes métalliques. Cet ensemble doit résister au poids propre du plafond (plaques et ossature) et de l'isolant.
- Les suspentes sont les éléments clés de la tenue mécanique du plafond.
- À fixer avec deux vis.
- Les suspentes longue portée non sécable doivent être utilisées pour la fixation de plafond sur support bois.
- La pose (portée et entraxe) doit respecter les règles définies par le DTU 25.41.

DESCRIPTION

Réalisation à partir de bande refendue galvanisée conforme à la norme EN 10143 et EN 10346. Les résultats d'essais de traction sont supérieurs à la réglementation (rapport d'essai disponible sur demande).

Selon le DTU 25.41, la charge de service couple fourrure / suspente doit être au minimum de 25daN avec un coefficient de 3 pour la charge de rupture.

Modèle	Longueur	Épaisseur	Conditionnement	Palettisation	Référence
SUSPENTE P50	500 mm	1,00 mm	Boîte de 50 pièces	100 boîtes par palette Palette de 5000 pièces	43051
SUSPENTE P60	600 mm	1,00 mm	Boîte de 50 pièces	100 boîtes par palette Palette de 5000 pièces	43061
SUSPENTE P80	800 mm	1,00 mm	Boîte de 50 pièces	60 boîtes par palette Palette de 3000 pièces	43081
SUSPENTE P100	1000 mm	1,00 mm	Boîte de 50 pièces	60 boîtes par palette Palette de 3000 pièces	43101

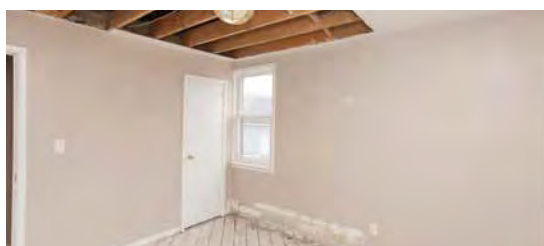

SUSPENTES MODULAIRES

SÉCABLE
TOUS LES 100 mm

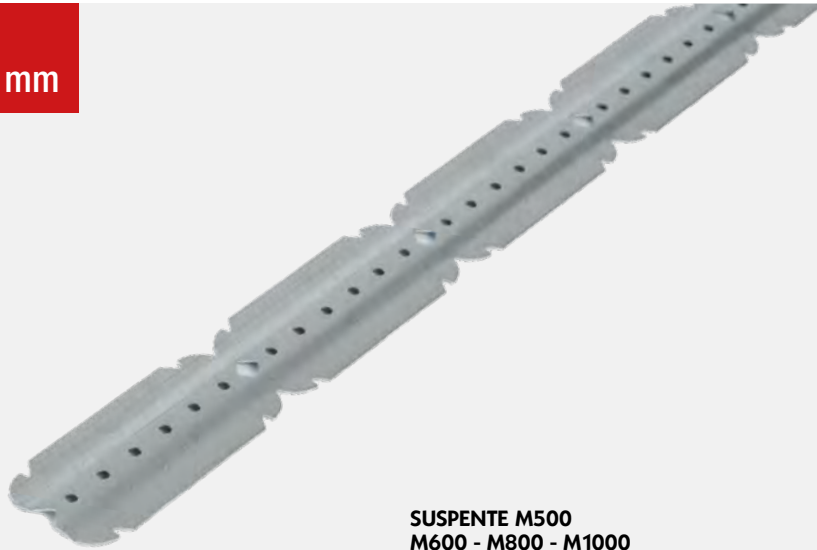

SUSPENTE M500
M600 - M800 - M1000



La suspente sert à la réalisation de plafonds suspendus en plaques de plâtre en assurant la tenue entre le support et la fourrure. Le modèle modulaire permet de fractionner la suspente tous les 10 cm.

FONCTION

Le plafond est constitué de plaques de plâtre vissées sur une ossature réalisée à partir de profilés et de suspentes métalliques. Cet ensemble doit résister au poids propre du plafond (plaques et ossature) et de l'isolant.

- Les suspentes sont les éléments clés de la tenue mécanique du plafond.
- À fixer avec deux vis.
- Les suspentes doivent être utilisées pour la fixation de plafond sur support bois.

- La pose (portée et entraxe) doit respecter les règles définies par le DTU 25.41.

DESCRIPTION

Réalisation à partir de bande refendue galvanisée conforme à la norme EN 10143 et EN 10346. Les résultats d'essais de traction sont supérieurs à la réglementation (rapport d'essai disponible sur demande). Selon le DTU 25.41, la charge de service couple fourrure / suspente doit être au minimum de 25daN avec un coefficient de 3 pour la charge de rupture.

Modèle	Longueur	Épaisseur	Conditionnement	Palettisation	Référence
SUSPENTE M500	500 mm	1,00 mm	Boîte de 50 pièces	100 boîtes par palette Palette de 5000 pièces	53060
SUSPENTE M600	600 mm	1,00 mm	Boîte de 50 pièces	100 boîtes par palette Palette de 5000 pièces	53070
SUSPENTE M800	800 mm	1,00 mm	Boîte de 50 pièces	60 boîtes par palette Palette de 3000 pièces	53090
SUSPENTE M1000	1000 mm	1,00 mm	Boîte de 25 pièces	120 boîtes par palette Palette de 3000 pièces	53092



STOP LAINE

NOUVEAUTÉ

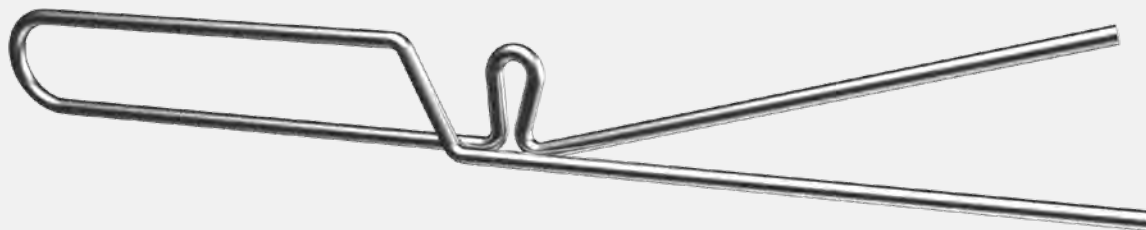

Le Stop Laine maintient l'isolant à la hauteur souhaitée avant la pose des fourrures, maintient la première couche d'isolant avant de poser une seconde couche et permet la création rapide d'un plenum.

FONCTION

Maintien l'isolant à la hauteur souhaité.

- Pose d'isolant avant les fourrures.
- Maintenir en place la première couche d'isolant avant de poser une seconde couche.
- Permettre la création d'un plenum.
- Adaptable à la plupart des suspentes.

DESCRIPTION

Longueur : 205 mm

Largeur : 40 mm

Diamètre : 3 mm



Modèle	Longueur	Largeur	Conditionnement	Palettisation	Référence
STOP LAINE	205 mm	40 mm	Boîte de 50 pièces	300 boîtes par palette soit 15 000 pièces	B0053052

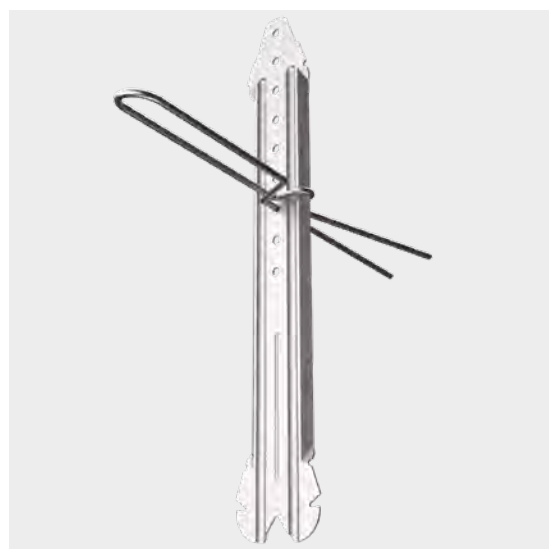



SUSPENTE PIVOTANTE



Accessoire de suspension de plafonds en plaques de plâtre.

FONCTION

- Assure la liaison entre fourrure et tige fileté de M6.
- Utilisation sur tous types de fourrures.
- Nombre de suspentes pivotantes : 1,8 à 2,7 au m².
- Distance entre deux cavaliers : 1,20 ml maxi.
- Mise en place en pivotant le cavalier dans la fourrure.

DESCRIPTION

Réalisation à partir de bande refendue galvanisée conforme à la norme EN 10143 et EN 10346. Les résultats d'essais de traction sont supérieurs à la réglementation (rapport d'essai disponible sur demande). Selon le DTU 25.41, la charge de service couple fourrure / suspenste doit être au minimum de 25daN avec un coefficient de 3 pour la charge de rupture.



PLUS PRODUIT

Fixation horizontale ou verticale

CAVALIER DOUBLE RENFORT



Accessoire de suspension de plafonds en plaques de plâtre.

FONCTION

- Assure la liaison entre fourrure et tige fileté de M6.
- Utilisation sur tous types de fourrures.
- Nombre de suspentes double renfort : 1,8 à 2,7 au m²
- Distance entre deux cavaliers : 1,20 ml maxi
- Mise en place en clipsant dans la fourrure. Ceci entraîne une meilleure tenue par rapport à la suspenste pivotante

DESCRIPTION

Réalisation à partir de bande refendue galvanisée conforme à la norme EN 10143 et EN 10346. Les résultats d'essais de traction sont supérieurs à la réglementation (rapport d'essai disponible sur demande). Selon le DTU 25.41, la charge de service couple fourrure / suspenste doit être au minimum de 25daN avec un coefficient de 3 pour la charge de rupture.



PLUS PRODUIT

Pas de recoupe de tige fileté

Modèle	Conditionnement	Palettisation	Référence
SUSPENTE PIVOTANTE	Boîte de 100 pièces	200 boîtes par palette Palette de 20 000 pièces	53604
CAVALIER DOUBLE RENFORT	Boîte de 100 pièces	200 boîtes par palette Palette de 20 000 pièces	53670

DEMI-COLLIER OMÉGA



Demi-collier servant à la réalisation d'un plafond.

FONCTION

Possède deux trous filetés M6 au pas de 100.

- À fixer par deux vis (s'assurer de la tenue mécanique dans le support).
- Vissage de la tige filetée M6 en pose horizontale ou en pose verticale.
- Poser conformément aux DTU.

DESCRIPTION

Réalisation à partir de bande refendue galvanisée conforme à la norme EN 10143 et EN 10346.

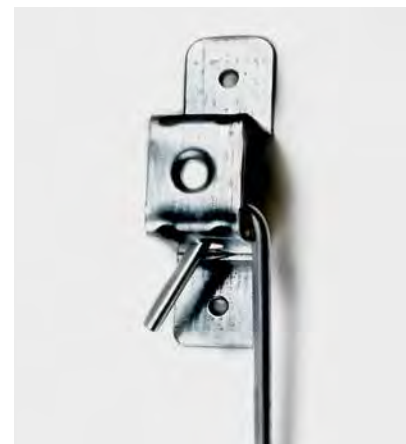

PLUS PRODUIT

Fixation horizontale ou verticale

RESSORT PAPILLON



Ressort papillon destiné à maintenir deux tiges filetées M6 entre elles sans avoir à les recouper pour ajuster précisément les longueurs.

FONCTION

- Ne nécessite pas des tiges filetées parfaitement ébavurées.
- Tenue en traction supérieure à 350 kg.
- Mise en place avec dépassement de 50 mm de chaque côté du papillon

DESCRIPTION

Réalisé en fil acier ressort galvanisé SM-Z selon la norme EN 10270-1.

Test P.V. CETIM France

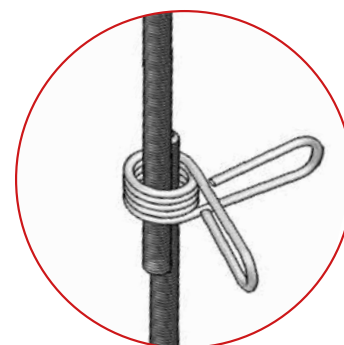

PLUS PRODUIT

Pas de recoupe de tige fileté

Modèle	Conditionnement	Palettisation	Référence
DEMI-COLLIER OMEGA	Boîte de 100 pièces	200 boîtes par palette Palette de 20 000 pièces	53660
RESSORT PAPILLON			53625

ÉCLISSE INTÉGRALE 45-47

**EFFET
RESSORT**



Éclisse de raccordement **avec effet ressort** permettant la tenue sur tous types de fourrures 45 ou 47 mm.

FONCTION

Cette éclisse permet d'éviter les erreurs lors des approvisionnements et de gérer un seul stock pour les deux types de fourrures.

- Facilite la mise en place et élimine le risque d'erreurs lors de la pose.
- La pose s'effectue en pinçant les ailes de l'éclisse. Ceci permet une adaptation sur tous les modèles de fourrure de type 45 ou 47 mm.

DESCRIPTION

Longueur : 90 mm

Épaisseur : 0,55 mm

Réalisation à partir de bande refendue galvanisée conforme à la norme EN 10143 et EN 10346.



PLUS PRODUIT
Pour tout type de fourrure

Modèle	Conditionnement	Palettisation	Référence
ÉCLISSE INTÉGRALE	Boîte de 100 pièces	200 boîtes par palette /Palette de 20 000 pièces	53049

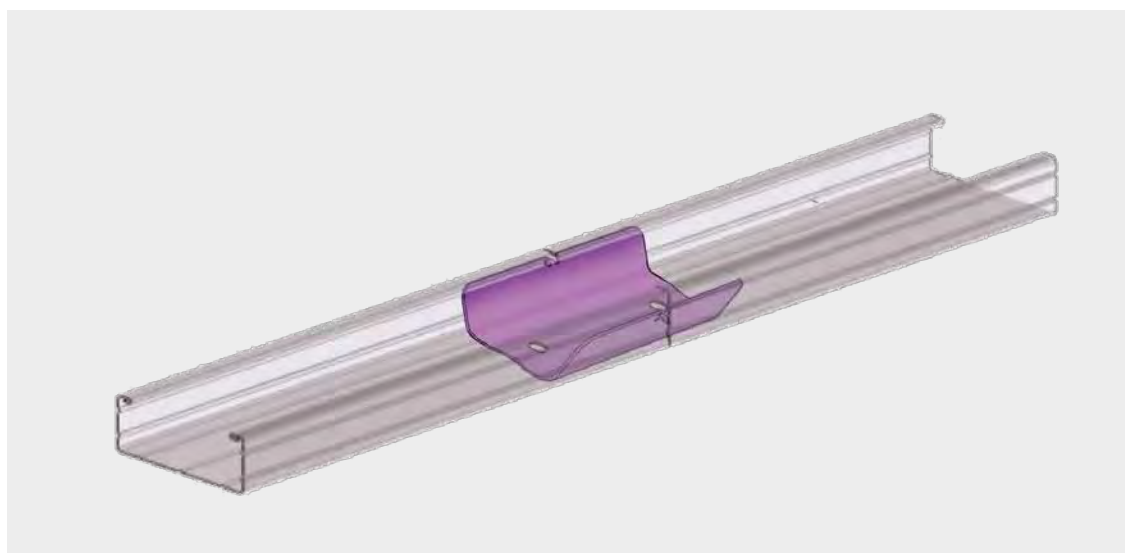

ÉCLISSE UNIVERSELLE



L'éclisse universelle permet d'assurer la liaison entre deux fourrures.

FONCTION

- Mise en place sur tous types de fourrures en clipsant par le dessus des fourrures.
- Permet la création d'entourage de fenêtre.

DESCRIPTION

Réalisation à partir de bande refendue galvanisée conforme à la norme EN 10143 et EN 10346.

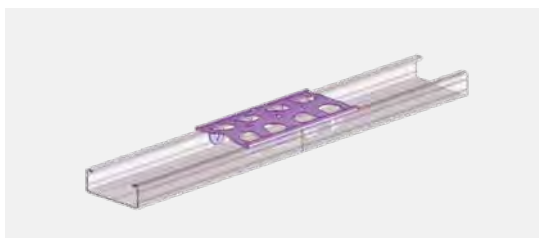

Bout à bout

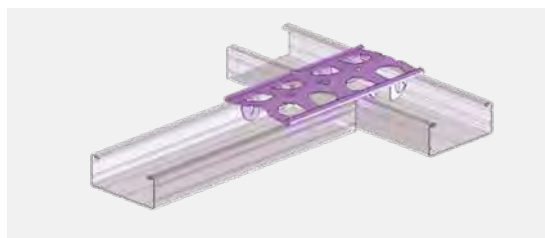

Perpendiculaire

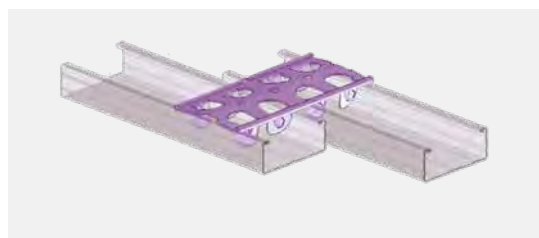

Parallèle



Angulaire pour l'habillage des sous rampants



DÉCOUVREZ LA VIDÉO

Modèle	Conditionnement	Palettisation	Référence
ÉCLISSE UNIVERSELLE	Boîte de 50 pièces	200 boîtes par palette Palette de 10 000 pièces	53047



SUSPENTE POUTRELLE BÉTON POUR HOURDIS ALLÉGÉ

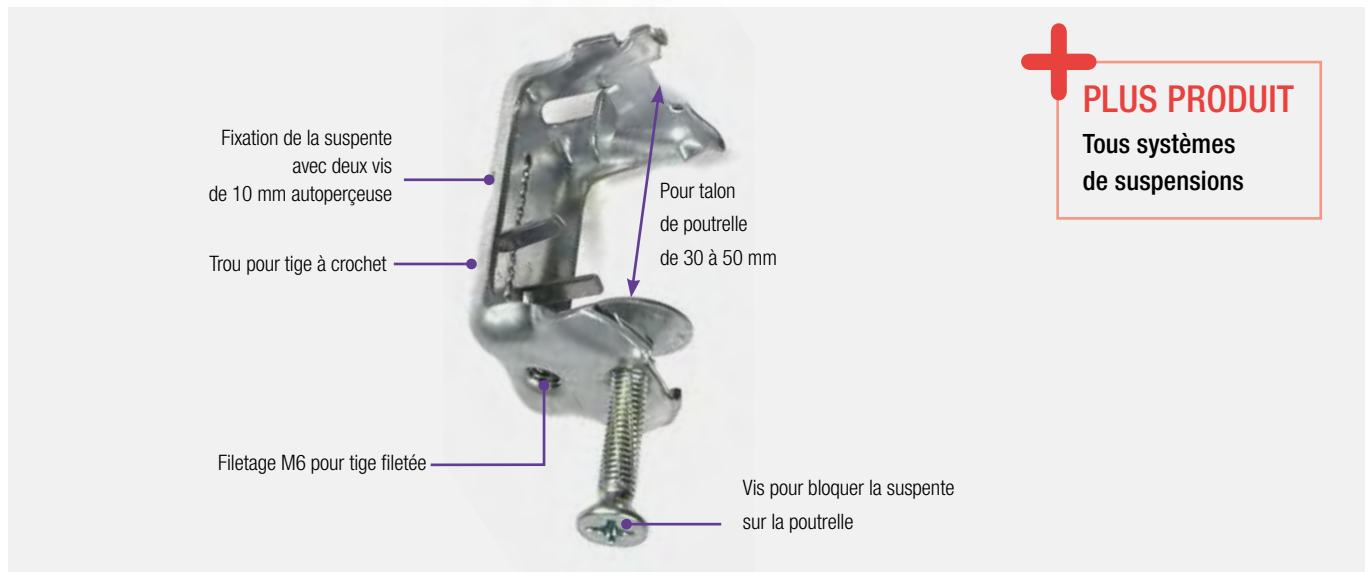

PLUS PRODUIT
Tous systèmes de suspensions



Système de fixation d'ossatures plafond ou autres accessoires sur le talon de poutrelles béton (précontraint ou hourdis) équipés d'entrevous en PET, en bois moulé, polystyrène, etc...

FONCTION

- Utilisation sur la quasi-totalité de la gamme de poutrelles béton existant sur le marché (talon de 30 à 50 mm).
- Nombre de suspentes poutrelles par m² : pour usage courant de pose de plaque de BA13 avec un espacement de 0,60 m et une portée de 1,20 m la consommation est de 1,5 suspenste au m².
- Hauteur de plenum : de 1 cm à infini en fonction du système de fixation adopté.

DESCRIPTION

Réalisation à partir de bande refendue galvanisée conforme à la norme EN 10142. Conforme à la norme 13964.

AVANTAGES

- Compatibilité avec les tiges filetées M6 au pas de 100.
- Compatible avec toutes longueurs et largeurs de suspentes.
- Fixation de la suspenste à l'aide de deux vis de 10 mm auto-wperceuse dans la rainure d'amorçage.
- Trou oblong pour accueillir un crochet réglable.



DÉCOUVREZ LA VIDÉO

Modèle	Conditionnement	Palettisation	Référence
SUSPENTE POUTRELLE	Boîte de 50 pièces	200 boîtes par palette Palette de 10 000 pièces	53900

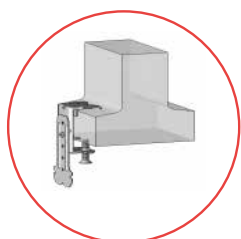

Suspentes toutes largeurs et toutes longueurs

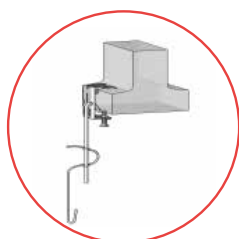

Tige à crochet

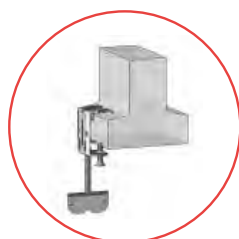

Tige filetée M6



SUSPENTE HOURDIS HL

POUR HOURDIS BÉTON



La suspente hourdis HL sert à la réalisation de plafonds suspendus en plaques de plâtre en assurant la tenue entre le support et la fourrure.

FONCTION

Le plafond est constitué de plaques de plâtre vissées sur une ossature réalisée à partir de profilés et de suspentes métalliques. Cet ensemble doit résister au poids propre du plafond (plaques et ossature) et de l'isolant.

- Possibilité d'ajouter une suspente pour augmenter le plénum

- La suspente hourdis HL doit être utilisée pour la fixation de plafond sous hourdis béton.
- Nombre de suspentes : 1,8 à 2,7 au m² selon le type de pose ou charge.
- La distance entre les suspentes est de 1,20 m maxi.
- La pose (portée et entraxe) doit respecter les règles définies par le DTU 25.41.

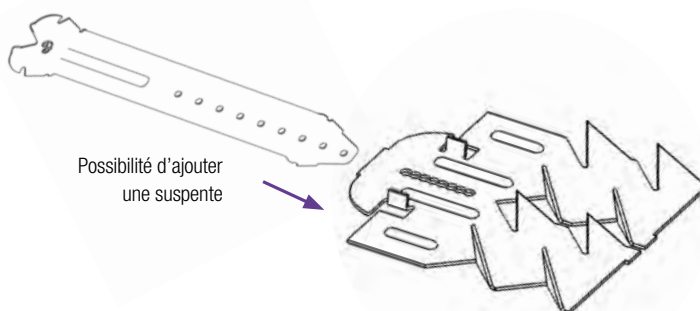

PITON DE RÉHABILITATION FEMELLE



Accessoire de réalisation de plafond en plaques de plâtre.

FONCTION

Visser le piton de réhabilitation sur poutres ou solives.

- Visser la tige filetée à la longueur désirée, Ø 6 dans son emplacement prévu.
- Respecter les charges maxi.
- Poser conformément au DTU 25-41.

DESCRIPTION

Taraudage pour tige filetée Ø 6 (norme NFE 25-136).



Modèle	Hauteur	Longueur	Conditionnement	Palettisation	Référence
SUSPENTE HOURDIS HL	72 mm	70 mm	Boîte de 100 pièces	200 boîtes par palette Palette de 20 000 pièces	53100
PITON DE RÉHABILITATION FEMELLE		62 mm	Boîte de 100 pièces	400 boîtes par palette Palette de 40 000 pièces	53051



DISTANCIERS



DISTANCIER L45

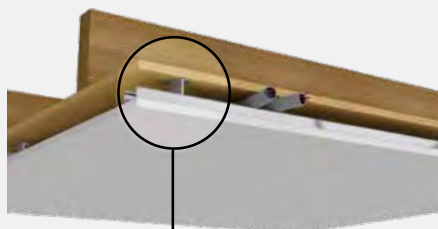

Hauteur 45 pour passage de spots ou gaines électriques

DISTANCIER L140

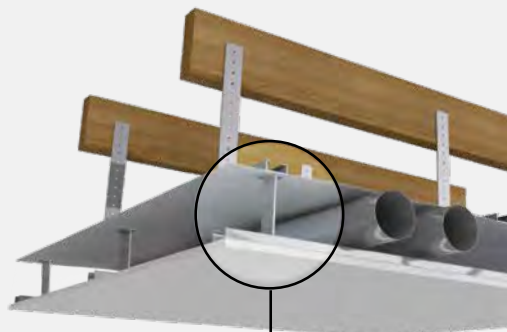

Hauteur plénum 140 pour passage de gaines VMC ou encastresments plafonds

PLAFONDS ÉTANCHES À L'AIR



Le distancier est un accessoire multifonction pour la fixation. Il permet de créer un plénum technique entre le pare vapeur et l'ossature métallique lors de la confection d'un plafond «étanche à l'air» en plaque de plâtre.

FONCTION

- **Membrane étanche scotchée sous fourrures :**

On vient fixer à l'aide de 2 vis le distancier à l'aplomb des suspentes. On met en place à l'extrémité du distancier la fourrure métallique de 45/47 mm puis la plaque de plâtre. L'opérateur doit impérativement utiliser des vis autoperceuses tête ronde à pointe foret pour assemblage de deux accessoires métalliques d'épaisseur 2 mm (type TRPF 13). Le serrage obtenu assure alors une parfaite étanchéité au niveau du film car le distancier a le rôle de rondelle fixe.

- **Membrane étanche fixée sous chevrons et fermettes :**

On vient fixer directement le distancier sous les chevrons. On met en place à l'extrémité du distancier la fourrure métallique de 45/47mm puis la plaque de plâtre. Il est nécessaire de fixer le distancier sous chevrons de manière à ce que les fourrures soient disposées perpendiculairement aux chevrons.

- **Étanchéité avec OSB sous fermettes :**

On fixe directement le distancier à l'aide de deux vis sous Osb en remplacement d'une suspente traditionnelle. On met en place à l'extrémité du distancier la fourrure métallique de 45/47mm puis la plaque de plâtre.

- **Appui intermédiaire sur ossature bois**

Possibilité d'utiliser le distancier L45 comme appui intermédiaire sur ossature bois pour faciliter le passage des gaines électriques.

- **Hourdis bois**

Pour la création d'un plafond sous hourdis bois, il est possible de fixer le distancier L45 avec 2 vis directement sous le hourdis.

PLUS PRODUIT

- Permet la création rapide et économique d'un plénum technique.
- Possibilité de rallonger le distancier à l'aide d'une suspente pour augmenter le plénum technique ou faciliter le réglage.



DÉCOUVREZ LA VIDÉO

Modèle	Longueur	Conditionnement	Palettisation	Référence
DISTANCIER L45	45 mm	Boîte de 100 pièces	200 boîtes par palette Palette de 20 000 pièces	53105
DISTANCIER L140	140 mm		100 boîtes par palette Palette de 10 000 pièces	53110

SUSPENTE RAPIDE CROCHET/CROCHET

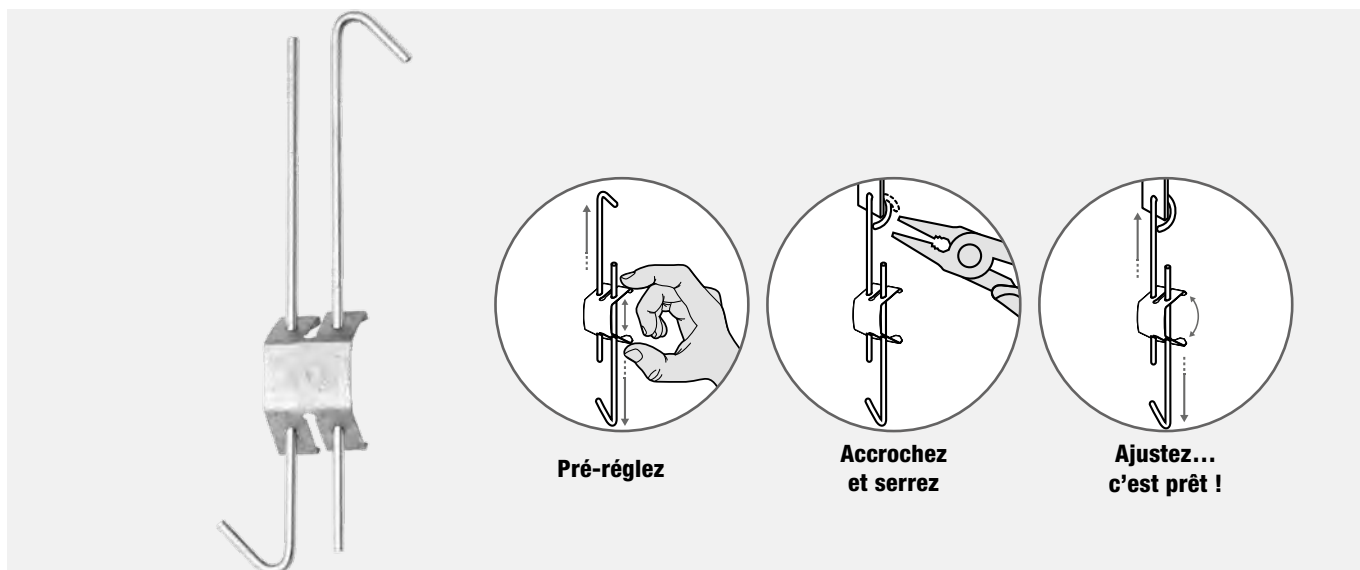

Les suspentes à réglage rapide sont utilisées pour accrocher les systèmes de plafonds suspendus.

FONCTION

- Elles se composent de deux tiges lisses à crochet de diamètre 3.8 mm traitées Delta tone® et d'un double ressort en acier galvanisé.
- Les suspentes à réglage rapide sont disponibles dans différentes dimensions.
- Le choix du modèle se fait en fonction du plénum souhaité.

Astuce : Serrez le crochet de la partie supérieure afin d'obtenir une meilleure résistance mécanique.

DESCRIPTION

Acier galvanisé

Diamètre du fil : 3,8 mm

CE approuvé / résistance à la corrosion classe A / une capacité de charge 400 N.

Réaction au feu classe A1 / tige en acier galvanisé classe D selon la norme EN 10244-2

Ensemble Tiges / Ressort conforme à la norme 13964 : 2014.

RESSORT POUR SUSPENTE RAPIDE

Il maintient deux tiges lisses de Ø 3.8 ensemble et permet le réglage de la hauteur d'un plafond suspendu.



EFFET RESSORT

Acier traité DELTA TONE®

Modèle	Réglage mini/max	Conditionnement	Palettisation	Référence
SUSPENTE C/C 9X12	115-130 mm	Boîte de 50 pièces	144 boîtes par palette / Palette de 7200 pièces	54700
SUSPENTE C/C 12X19	140-180 mm		144 boîtes par palette / Palette de 7200 pièces	54710
SUSPENTE C/C 18X30	190-280 mm		96 boîtes par palette / Palette de 4800 pièces	54720
SUSPENTE C/C 30X60	340-580 mm		64 boîtes par palette / Palette de 3200 pièces	54730
SUSPENTE C/C 60X100	540-980 mm		48 boîtes par palette / Palette de 2400 pièces	54740
SUSPENTE C/C 80X150	785-1470 mm		40 boîtes par palette / Palette de 2000 pièces	54750
SUSPENTE C/C 110X200	1040-1980 mm		30 boîtes par palette / Palette de 1500 pièces	54760
RESSORT SEUL		Boîte de 100 pièces	144 boîtes par palette / Palette de 14400 pièces	54770



CROCHETS RÉGLABLES

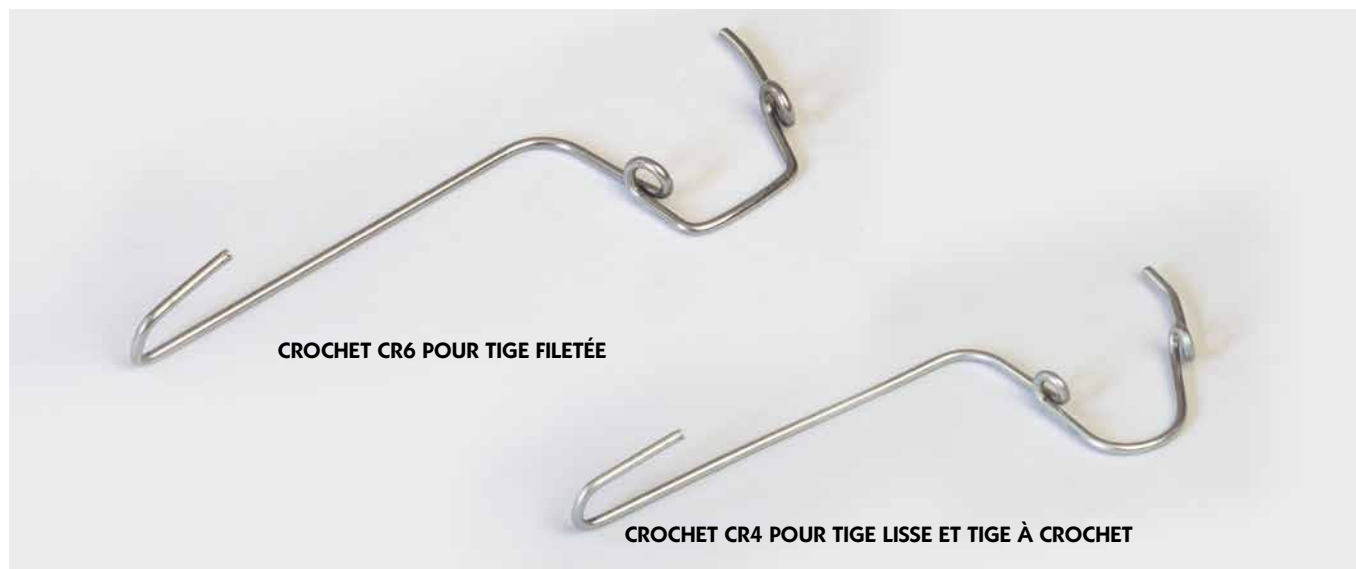

Crochets réglables, destinés à la réalisation de plafonds suspendus.

FONCTION

- Le déplacement de la tige se fait par pincement du crochet réglable.
- Gain de temps par rapport aux fixations traditionnelles.
- Disponible en longueur 100 mm ou 200 mm.

- Diamètre de la tige 4mm

DESCRIPTION

Réalisé en fil acier ressort galvanisé SM-Z selon la norme EN 10270-1. Test P.V CETIM.

Modèle	Longueur	Conditionnement	Palettisation	Référence
CROCHET CR4	100 mm	Sachet de 100 pièces Boîtes de 1000 pièces	20 boîtes par palette Palette de 20 000 pièces	53608
	200 mm			53609
CROCHET CR6	100 mm			53612
	200 mm			53613



CROCHET PS 20



Accessoire pour la réalisation de faux-plafonds.

DESCRIPTION

Le crochet PS 20 en acier galvanisé se visse sur une tige filetée entre deux écrous, puis s'accroche sur une entretoise.

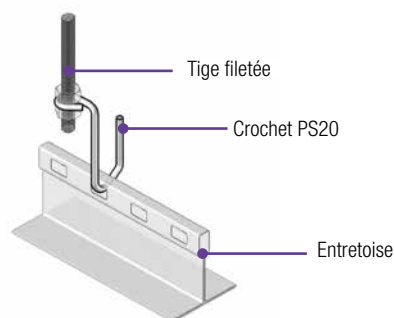

TIGE LISSE Ø 4 mm



FONCTION

- Disponible en longueur :
100 mm - 200 mm - 250 mm - 300 mm

DESCRIPTION

Réalisée en fil métallique galvanisé C9D selon norme EN ISO 16120-2.



CROCHET PS 20

Modèle	Conditionnement	Palettisation	Référence
CROCHET PS20	Sachet de 100 pièces 40 sachets soit 4000 pièces par boîte	24 boîtes soit 96 000 pièces	10677

TIGE lisse

Modèle	Longueur	Conditionnement	Palettisation	Référence
TIGE LISSE	1ML	Bottes de 50 ml	Palette de 2500 ml	11543
	2ML	Bottes de 100 ml	Palette de 5000 ml	11544
	2.5ML	Bottes de 125 ml	Palette de 6250 ml	11545
	3ML	Bottes de 150 ml	Palette de 7500 ml	11546



ÉQUERRE SIMPLE



Équerre en acier galva se fixant sur supports bois.

DESCRIPTION

Équipé d'un trou pour fixer une suspente à crochet.

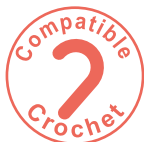

DEMI COLLIER NON FILETÉ



Demi collier servant à la réalisation d'un plafond.

FONCTION

Possède deux trous filetés M6 au pas de 100.

- À fixer par deux vis (s'assurer de la tenue mécanique dans le support).
- Vissage de la tige fileté M6 en pose horizontale ou en pose verticale.
- Poser conformément aux DTU.

DESCRIPTION

Réalisation à partir de bande refendue galvanisée conforme à la norme EN 10143 et EN 10346.

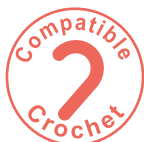

Modèle	Conditionnement	Paletisation	Référence
ÉQUERRE SIMPLE	Sachet de 100 pièces 30 sachets soit 3000 pièces par boîte	24 boîtes soit 72 000 pièces	53610
DEMI-COLLIER NON FILETÉ	Boîte de 100 pièces	200 boîtes par palette Palette de 20 000 pièces	53640

GRIP IPN POUR TIGE FILETÉE



Le Grip IPN pour tige filetée s'utilise pour la fixation de faux plafonds suspendus pour plat horizontal.

FONCTION

Ce clip de fixation en acier élastique phosphaté s'utilise avec une tige filetée M6.

Traitement thermique et revêtement phosphaté anti corrosif.
Respecter les prescriptions du DTU.

DESCRIPTION

Respecter les capacité de charge.
Conforme à la norme EN 13964.
Respecter les prescriptions du DTU.



GRIP IPN POUR TIGE À CROCHET



Le Grip IPN pour tige à crochet s'utilise pour la fixation de faux plafonds suspendus pour plat horizontal.

FONCTION

Ce clip de fixation horizontale en acier élastique phosphaté s'utilise avec une tige lisse ou tige à crochet.

Traitement thermique et revêtement phosphaté anti corrosif.

DESCRIPTION

Respecter les capacités de charge.
Conforme à la norme EN 13964.



+
PLUS PRODUIT
Pour tiges lisses
ou tiges à crochet

Modèle	Conditionnement	Palettisation	Référence
GRIP IPN 4-10 MM POUR TIGE FILETEE	Boîte de 100 pièces	160 cartons soit 16 000 pièces	53140
GRIP IPN 4-10 MM POUR TIGE A CROCHET		252 cartons soit 25 200 pièces	53130

COULISSEAU



Le coulisseau est une pièce en acier galvanisé destiné à la réalisation de plafonds apparents.

FONCTION

Compatible avec profils porteurs T15, T24 et T35.

S'utilise soit avec une tige filetée Ø6 et des écrous de serrage soit avec une tige lisse Ø4.

DESCRIPTION

Respecter les prescription du DTU. Respecter les capacités de charge. conforme à la norme EN 13964.

SYSTÈME BASCULE + ROSACE



Système de fixation en acier électro zingué pour la réalisation de faux plafonds, accrochage en plafonds creux (briques creuses, hourdis, etc.)

FONCTION

Le système est composé de deux éléments :

- une bascule avec un taraudage pour tige filetée M6 servant à son serrage,
- une rosace avec un trou pour le passage de la tige filetée et son blocage.

DESCRIPTION

Respecter les prescriptions du DTU. Respecter les capacités de charge.



Modèle	Conditionnement	Palettisation	Référence
COULISSEAU	Boîte de 100 pièces	200 cartons soit 20 000 pièces	53120
BASCULE + ROSACE		252 cartons soit 25 200 pièces	53990

NERPLAC® Z 275 LATTIS MÉTALLIQUE NERVURÉ

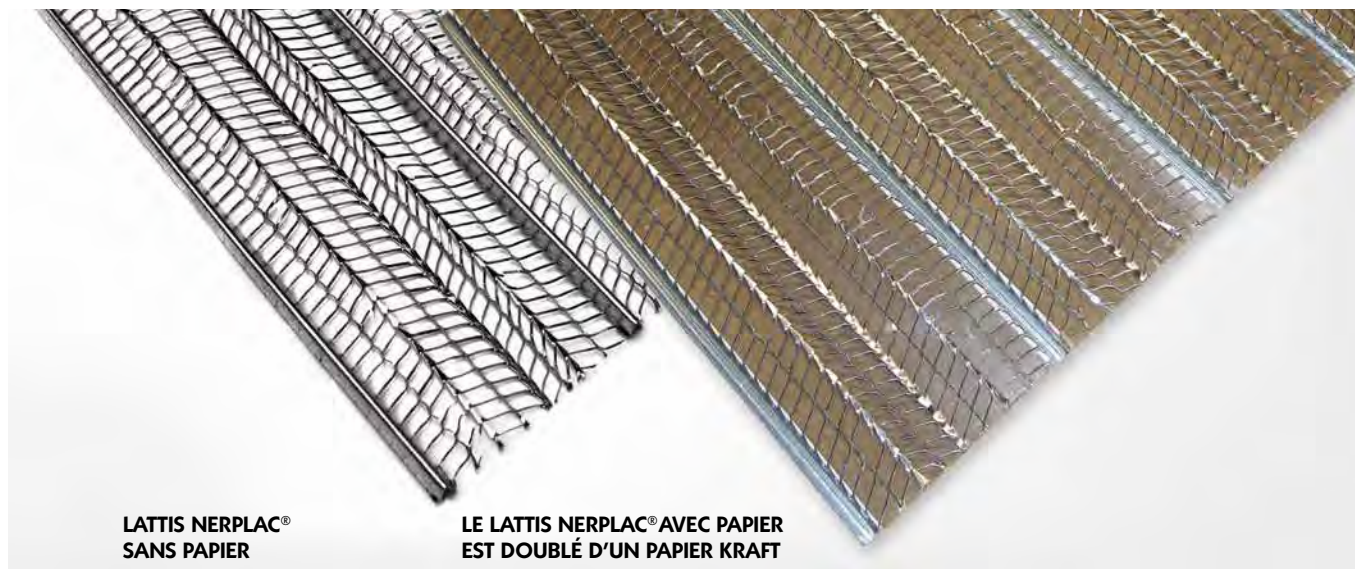

LATTIS NERPLAC®
SANS PAPIER

LE LATTIS NERPLAC® AVEC PAPIER
EST DOUBLÉ D'UN PAPIER KRAFT

Le lattis Nerplac® est un support d'enduit fortement galvanisé adapté à tous types d'utilisation : projection d'enduit intérieur ou extérieur, flocage, enrobage de structures bois ou métalliques, isolation intérieure, protection coupe feu.

FONCTION

- Le Nerplac® est utilisé sur des surfaces pleines (béton, murs, plaques d'isolation...), il apporte rigidité, planéité, ainsi qu'une excellente accroche.
- Pour les travaux d'enduits, se référer au Cahier des Charges applicable aux travaux d'enduits, et se conformer aux prescriptions des D.T.U. en vigueur en fonction du type de travaux à réaliser.



PLUS PRODUIT

Conforme DTU
Fortement galvanisé

DESCRIPTION

Longueur : 2,50 m

Largeur : 0,60 m

Épaisseur : 0,32 mm

Dimension des mailles : 7 mm x 10 mm

Hauteur de nervure : environ 9 mm

Galvanisation : Z 275 (275 grammes de Zinc au m² répartis sur les deux faces)

Poids : environ 1,350 kg /m²

Réalisation à partir de bande refendue galvanisée Z275 conforme aux normes EN 10327 et EN 10143.

Produit conforme aux normes EN 13658-1 et EN 13658-2.

Modèle	Dimensions	Conditionnement	Palettisation	Référence
NERPLAC® SANS PAPIER	Feuille de 2,50 m x 0,60 m soit 1,5 m ²	Paquet de 20 feuilles soit 30 m ²	Palette de 600 m ²	50500
NERPLAC® AVEC PAPIER				50501



NERFLOC®

LATTIS NERFLOC®
AVEC ET SANS PAPIER

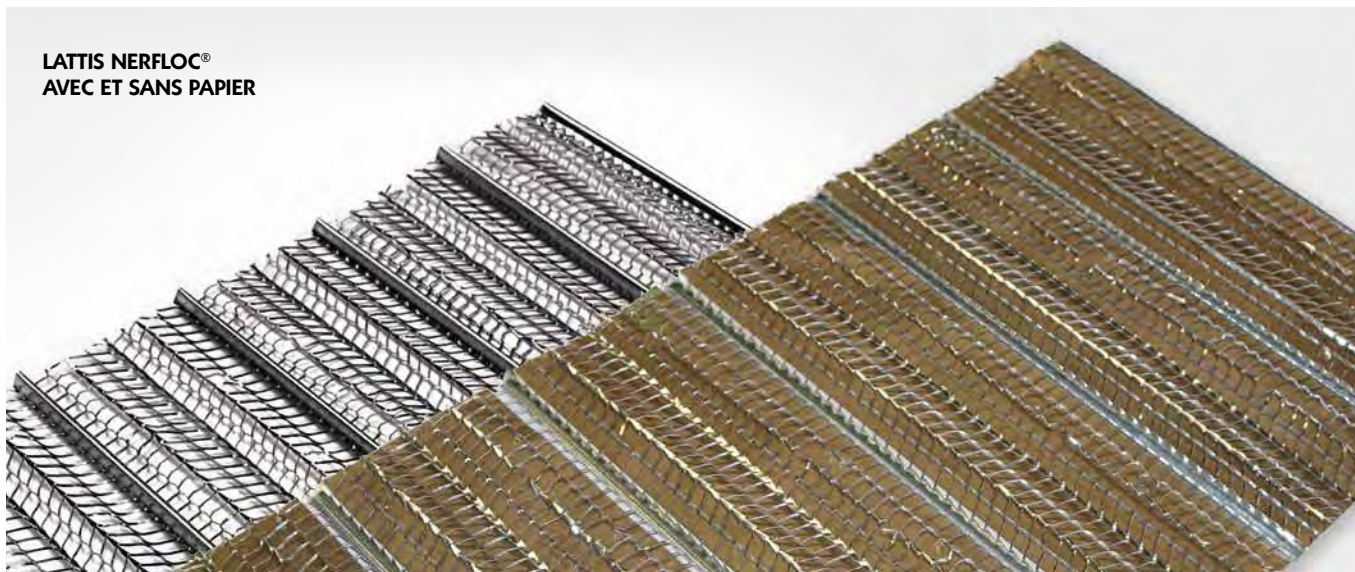

Le Nerfloc® est un lattis métallique galvanisé conçu spécifiquement pour la réalisation de revêtements par projection de laines minérales.

FONCTION FLOCAGE

Les mailles de 7mm x 10 mm permettent une excellente accroche des laines minérales.

- L'épaisseur de 0.30 mm offre une grande rigidité et facilite la pose.
- Le Nerfloc® répond aux exigences du DTU-27.1 « réalisation de revêtements par projection pneumatiques de laines minérales avec liant ».
- Pour la pose et le choix du type de lattis, il convient de se conformer aux prescriptions du DTU en vigueur.
- Le Nerfloc® avec papier, est un lattis métallique doublé de papier kraft conçu spécifiquement pour la réalisation de flocages pâteux.

FONCTION COFFRAGE

- Tous types de coffrage béton
- Reprises de bétonnage (coffrage double, coffrage cylindrique, fondations, alvéoles de scellement).
- Coffrage perdu.
- Boîtes de réservation.

DESCRIPTION

Longueur : 2,50 m **Largeur :** 0,60 m

Dimension des mailles : 7 mm x 10 mm

Hauteur de nervure : environ 9 mm

Galvanisation : Z 275.

Réalisation à partir de bande refendue galvanisée Z275 conforme aux normes EN 10327 et EN 10143.

Produit conforme aux normes EN 13658-1 et EN 13658-2.

Modèle	Dimensions	Conditionnement	Palettisation	Référence
NERFLOC® SANS PAPIER	Feuille de 2,50 m x 0,60 m soit 1,5 m ²	Paquet de 20 feuilles soit 30 m ²	Palette de 600 m ²	50505
NERFLOC® AVEC PAPIER				50506



GAMME FAÇADIER



CONSEILS DE PROS

BIEN CHOISIR SON PROFILÉ

- Pour tout type de profilé galvanisé, réaliser des coupes franches à la cisaille afin de préserver la galvanisation.
- Proscrire l'utilisation de la meuleuse.
- Fixation des profilés par de l'enduit, ou du mortier de fixation (après avoir vérifié la compatibilité avec l'enduit de finition et le profilé). Trop souvent, la fixation est assurée par clouage avec des pointes non ou peu galvanisées qui entraînent des départs de corrosion.
- Chaque aile du profilé d'angle doit chevaucher la maçonnerie de 25 mm minimum.
- Proscrire la pose de profilés métalliques en recouvrement horizontal. L'applicateur doit s'assurer de bien garnir sous le profilé afin de réduire au maximum la création de poches d'air propices au développement de corrosion.
- L'applicateur doit s'assurer de respecter les épaisseurs applicables en une couche, ainsi que les temps de séchage, conformément au DTU 26.1. Les fissurations, les pénétrations d'eau et les décollements d'enduit qui en découlent, sont autant de facteurs qui pourront être la cause de corrosion de profilés métalliques.
- Pour une finition projetée, brute, utiliser un profilé galvanisé Z275, **réf 1041, réf 840, réf GRIP'CO® 62 et 48 sans jonc**, avec un recouvrement minimum de 4 mm sur la tête de l'angle.
- Pour une finition grattée, utiliser un profilé galvanisé Z275, **réf 840, réf 1041, réf GRIP'CO® 62 et 48 avec jonc PVC** conforme (minimum 1 mm d'épaisseur, traité anti UV et classé auto extinguable).
- Pour une pénétration parfaite de l'enduit utiliser de préférence les modèles **GRIP'CO®**. Grâce à leur confection unique faite de fils tressés et soudés, ces arêtes offrent rigidité, facilité de réglage de la rectitude et diminution du risque de bulles d'air et d'eau sous l'enduit.
- La prescription ainsi que la mise en œuvre des profilés doivent être compatibles avec les enduits utilisés.

TABLEAU DE BORD POUR L'UTILISATION DES PROFILÉS MÉTALLIQUES

En cas de pose ne respectant pas les préconisations ci-dessus, ni les indications d'incompatibilité à vérifier, synthétisées dans le tableau ci-après, Chabanne Bâtiment décline toute responsabilité quant au comportement de ses produits au contact de l'enduit (corrosion, fissuration, etc.)

		Types d'enduits selon DTU 26.1 P1-12 EN 998-1		Profilés métalliques pour enduits extérieurs conformes à la norme EN 13658-2				
		Types	Désignation	Galva Z275	Galva + jonc PVC	Galva + époxy	Aluminium	Inox
Mortier de protection et de décoration de façades neuves	OC		Mortier d'enduit monocouche	●	●	●	✗	●
	GP		Mortier de sous-enduit	●	✗	●	✗	●
	CR		Mortier d'enduit minéral décoratif	●	●	●	✗	●
	LW		Mortier d'enduit allégé	✗	●	●	✗	●
Enduits de restauration du bâti ancien et de rénovation de murs et façades	R		Mortier d'enduit d'assainissement	✗	●	●	✗	●
	GP		Mortier de sous-enduit	●	✗	●	✗	●
	CR		Mortier de parement	●	✗	✗	✗	●
	MPC		Mortier de plâtre et de chaux aérienne	●	●	●	✗	●
			Enduits de parement organique		●	●	●	●
Isolation thermique par l'extérieur à base d'enduits (ITE)			Mortier de restauration de la pierre	●	●	●		●
			Mortier d'enduit armé	✗	✗	●	●	●
			Enduits organiques minces de parement	✗	✗	●	●	●
			Enduits minéraux épais décoratifs	●	●	●	●	●

● Autorisé

✗ Pas autorisé

ARÊTES DÉPLOYÉES 840

**EXCELLENTE
PÉNÉTRATION
DE L'ENDUIT**

Largeur d'aile :
**48 mm
environ**

**ARÊTE DÉPLOYÉE 840
POUR ENDUIT PROJETÉ (SANS JONC)**

**ARÊTE DÉPLOYÉE 840
POUR ENDUIT GRATTÉ (AVEC JONC PVC)**



Modèles préconisés pour la protection des angles sortant de plus ou moins 90°.

FONCTION

- Sa conception en acier déployé permet une excellente pénétration de l'enduit.
- Finition soignée et un appréciable gain de temps et de main d'œuvre.
- Pour la pose et le choix du type de profilé, il convient de se conformer aux prescriptions du D.T.U en vigueur.

DESCRIPTION

Profilé (ou cornière métallique) utilisé pour les renforts d'angles et arrêts des enduits conforme à la norme NF EN 13.658-2 pour la réalisation des enduits extérieurs. Réalisation à partir de bande refendue galvanisée Z275 conforme aux normes EN 10346 et EN 10143.

840 POUR ENDUIT PROJETÉ (SANS JONC)

Longueur : 3,00 ml
Largeur d'aile : 48 mm environ

840 POUR ENDUIT GRATTÉ (AVEC JONC PVC)

- Résistance aux chocs
- Résistance au fluage et rigidité
- Jonc avec résistance au vieillissement lumineux et tenue à la chaleur

Longueur : 2,25 ml* / 2,50 ml / 3,00 ml
Largeur d'aile : 48 mm environ

Coloris jonc PVC :



Modèle	Couleur	Longueur	Conditionnement	Palettisation	Référence.
840 SANS JONC	-	3,00 ml	Botte de 45 ml	Palette de 2250 ml	50330
840 AVEC JONC PVC	BLANC	2,25 ml*	Botte de 33,75 ml	Palette de 1687,50 ml	54332
		2,50 ml	Botte de 37,50 ml	Palette de 1875,00 ml	54333
		3,00 ml	Botte de 45,00 ml	Palette de 2250,00 ml	50332
	NATUREL	2,25 ml*	Botte de 33,75 ml	Palette de 1687,50 ml	54330
		2,50 ml	Botte de 37,50 ml	Palette de 1875,00 ml	54334
		3,00 ml	Botte de 45,00 ml	Palette de 2250,00 ml	50331
		RAL 7016	3,00 ml	Botte de 45,00 ml	Palette de 2250,00 ml
	NOIR	3,00 ml	Botte de 45,00 ml	Palette de 2250,00 ml	54337

Autres longueurs sur demande. *Un délai de 15 jours peut s'appliquer.

ARÊTES PERFORÉES 1041

GRANDE RIGIDITÉ

**ARÊTE PERFORÉE 1041
POUR ENDUIT PROJETÉ
(SANS JONC)**

Largeur d'aile :
**41 mm
environ**

**ARÊTE PERFORÉE 1041
POUR ENDUIT GRATTÉ (AVEC JONC PVC)**

**ARÊTE PERFORÉE 1041
POUR ENDUIT GRATTÉ (JONC DISCRET)**

Modèles préconisés pour la protection des angles sortant de plus ou moins 90°.

FONCTION

- L'arête est d'abord perforée, ensuite les flancs sont retournés puis ils sont percés en partie ce qui facilite la fixation.
- Cette conception offre à l'arête une rigidité exceptionnelle.
- Finition soignée et un appréciable gain de temps et de main d'œuvre.
- Pour la pose et le choix du type de profilé, il convient de se conformer aux prescriptions du D.T.U en vigueur.

DESCRIPTION

Profilé (ou cornière métallique) utilisé pour les renforts d'angles et arrêts des enduits conforme à la norme NF EN 13.658-2 pour la réalisation des enduits extérieurs. Réalisation à partir de bande refendue galvanisée Z275 conforme aux normes EN 10346 et EN 10143.

1041 EP POUR ENDUIT PROJETÉ (SANS JONC)

Longueur : 3,00 ml

Largeur d'aile : 40 mm environ

1041 EG POUR ENDUIT GRATTÉ (AVEC JONC PVC)

- Résistance aux chocs

- Résistance au fluage et rigidité

- Jonc avec résistance au vieillissement lumineux et tenue à la chaleur

Longueur : 2,25 ml* / 2,50 m / 3,00 ml

Largeur d'aile : 41 mm environ

Coloris jonc PVC :



BLANC



NATUREL



RAL 7016



NOIR

Modèle	Couleur	Long.	Conditionnement	Palettisation	Référence.
1041 SANS JONC	-	3,00 ml	Botte de 45 ml	Palette de 2250 ml	50300
1041 AVEC JONC PVC	BLANC	2,25 ml*	Botte de 33,75 ml	Palette de 1687,50 ml	54312
		2,50 ml	Botte de 37,50 ml	Palette de 1875 ml	54315
		3,00 ml	Botte de 45,00 ml	Palette de 2250 ml	50320
	NATUREL	2,25 ml*	Botte de 33,75 ml	Palette de 1687,50 ml	54321
		2,50 ml	Botte de 37,50 ml	Palette de 1875 ml	54324
		3,00 ml	Botte de 45,00 ml	Palette de 2250 ml	50321
RAL 7016	3,00 ml	Botte de 45,00 ml	Palette de 2250 ml	54326	
	NOIR	3,00 ml	Botte de 45,00 ml	Palette de 2250 ml	54327
1041 JONC DISCRET	BLANC	3,00 ml	Botte de 45,00 ml	Palette de 2250 ml	54343
	NATUREL	3,00 ml	Botte de 45,00 ml	Palette de 2250 ml	54344

Autres longueurs sur demande.

ARÊTES PERFORÉES 1041 CINTRABLES

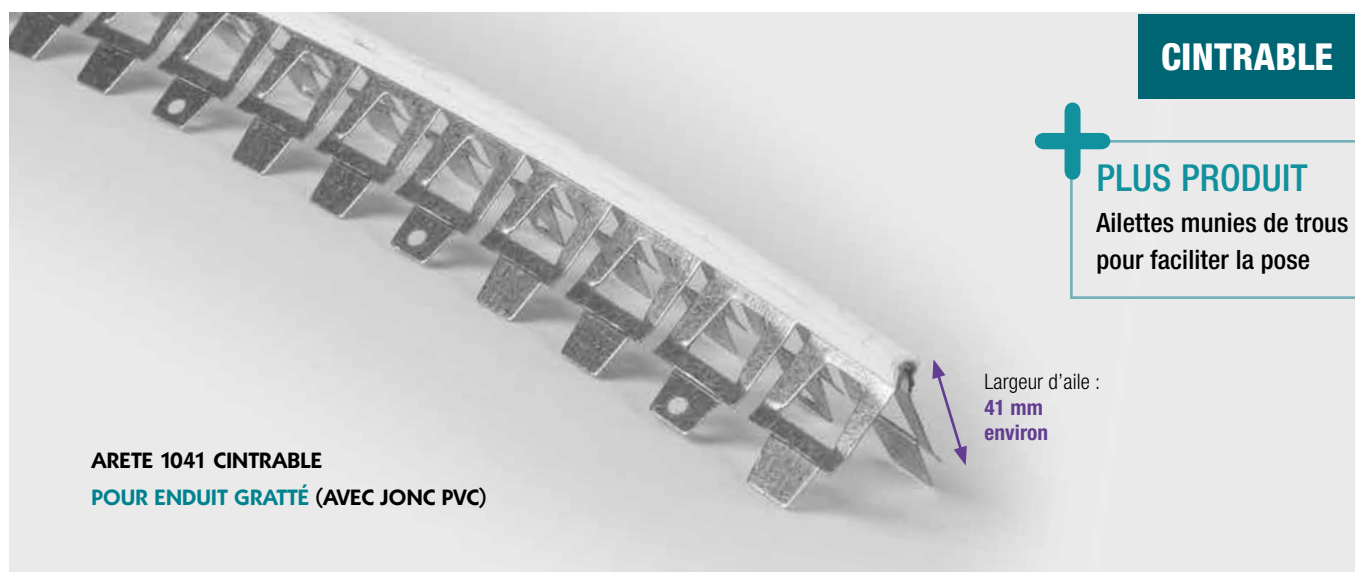

Ce modèle cintrable avec jonc PVC, pour enduit gratté, est préconisé pour la protection des angles sortants de plus ou moins 90°. Il permet de créer toutes formes de cintres (œil de bœuf, arche...)

FONCTION

La réf. 1041 EG cintrable est revêtue d'un jonc PVC qui lui apporte les propriétés suivantes :

- Résistance aux chocs
- Grande souplesse
- Jonc avec résistance au vieillissement lumineux et tenue à la chaleur.
- Finition soignée et un appréciable gain de temps et de main d'œuvre.
- Pour la pose et le choix du type de profilé, il convient de se conformer aux prescriptions du D.T.U en vigueur.

DESCRIPTION

Longueur : 3,00 ml

Largeur d'aile : 41 mm environ

Coloris jonc PVC : blanc - naturel

Profilé conforme à la norme NF EN 13.658-2 pour la réalisation des enduits extérieurs.

Réalisation à partir de bande refendue galvanisée Z275 conforme aux normes EN 10346 et EN 10143.

Modèle	Couleur	Longueur	Conditionnement	Palettisation	Référence
1041 AVEC JONC PVC CINTRABLE	BLANC	3,00 ml	Botte de 45 ml	Palette de 2250 ml	50326
	NATUREL	3,00 ml	Botte de 45 ml	Palette de 2250 ml	50327

Autres longueurs sur demande.

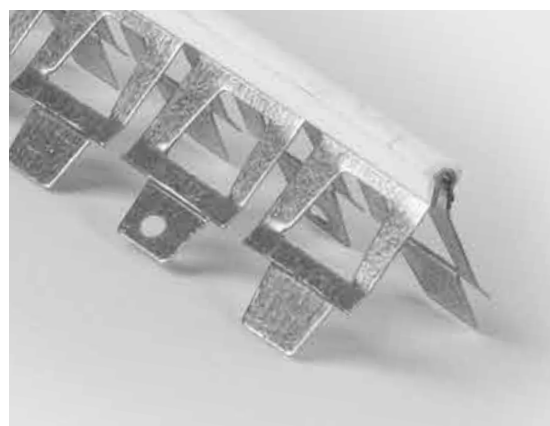
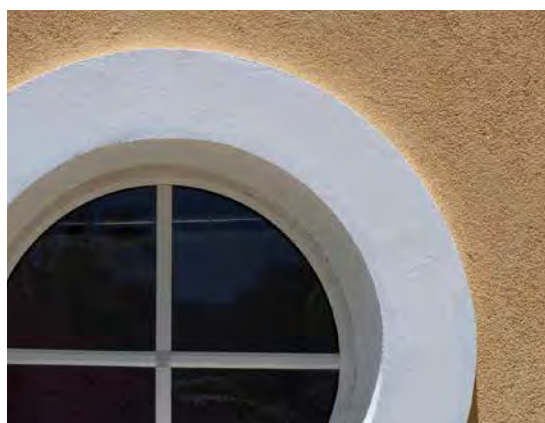

LA GAMME GRIP'CO : L'ARÊTE FIL DE CHABANNE



LA GAMME GRIP'CO C'EST-CE QU'IL VOUS FAUT

**Plus performante, plus rigide, plus économique :
elle n'a pas fini de vous étonner.**

Chabanne frappe fort avec sa large gamme GRIP'CO.

Grâce à sa **conception unique** faite de fils soudés et tressés, **l'enduit pénètre parfaitement** entre les fils jusqu'au support. Son système de fils tressés fait d'elle une véritable armature pour les **angles** qui s'en trouvent **renforcés**, le risque de formation de bulles d'air et de poches d'eau est supprimé.

Existe en deux finitions : sans jonc pour enduit projeté et jonc oméga pour enduit gratté.

Coloris jonc PVC : blanc ou naturel.

Profils de jonc :



Le jonc Omega apporte une grande tenue aux chocs et une finition soignée.

Ce qui fait d'elle la plus performante sur le marché !

Ce n'est pas tout ! Grâce au savoir-faire de notre entreprise, nous vous garantissons le **meilleur rapport qualité prix** pour un produit **fabriqué 100% en France**.

Voir détails pages suivantes.

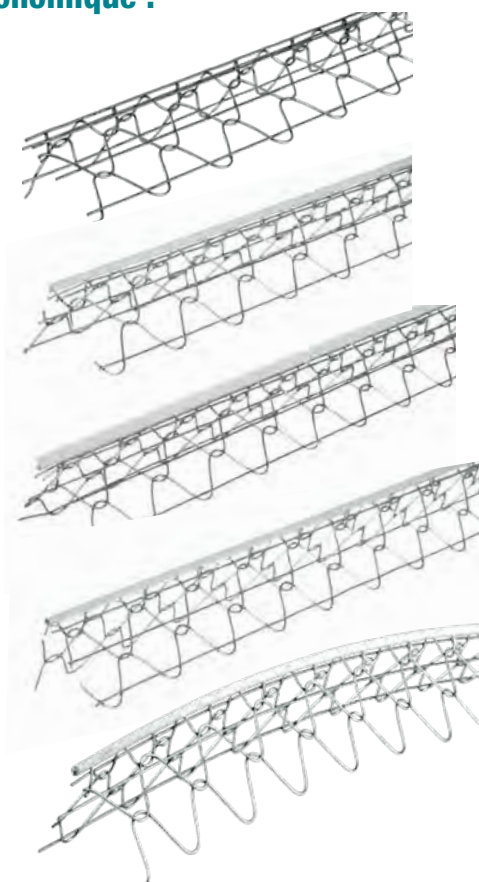

Caractéristiques :

Composé à partir de fils en acier galvanisé classe A,
Longueur : 3 m ou 2.5 m,
Largeur d'aile : 62 mm

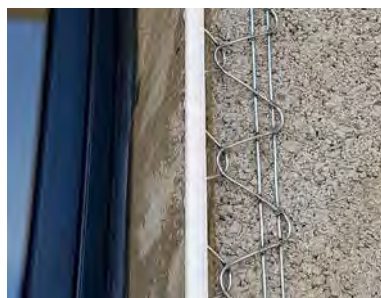

ARÊTES FIL GRIP'CO® 62 SANS JONC

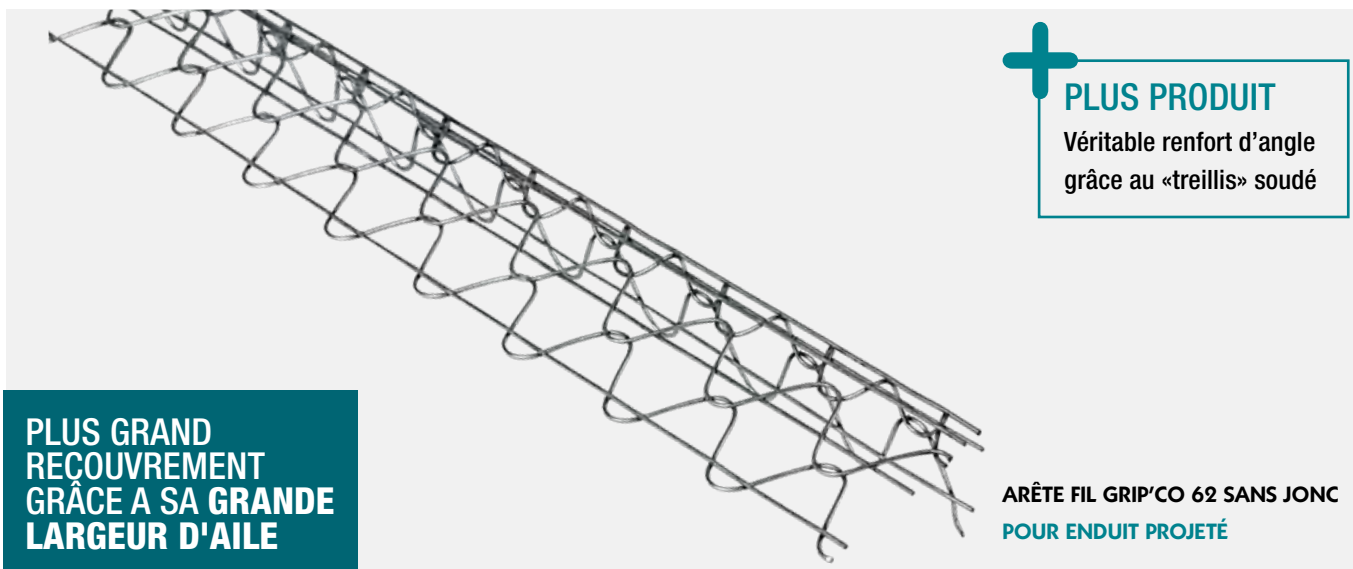

**PLUS GRAND
RECOUVREMENT
GRÂCE A SA GRANDE
LARGEUR D'AILE**

PLUS PRODUIT
Véritable renfort d'angle
grâce au «treillis» soudé

**ARÊTE FIL GRIP'CO 62 SANS JONC
POUR ENDUIT PROJETÉ**



Profilé (ou cornière métallique) utilisé pour les renforts d'angles sortant de plus ou moins 90° et arrêts des enduits.

FONCTION

- Sa conception inédite faite de fils tressés et soudés, facilite le respect des épaisseurs et la rectitude des arêtes.
- De plus elle possède de multiples avantages :
 - Assure une **totale pénétration de l'enduit**.
 - Corrige plus facilement les faux aplombs grâce à la largeur d'aile de 62 mm.
 - Elimine le risque de création de poches d'air ou d'eau.
 - Offre une **rigidité exceptionnelle**.
 - Assure une **meilleure tenue aux chocs**.
- Pour la pose et le choix du type de profilé, il convient de se conformer aux prescriptions du D.T.U en vigueur.

DESCRIPTION

Ce profilé est conforme à la norme NF EN 13.658-2 pour la réalisation des enduits extérieurs. Les cornières de type GRIP'CO® sont réalisées à partir de fil acier galvanisé classe A selon EN 10244-2 (équivalent classe C selon norme NFA 91131).

Longueurs : 2,50 ml / 3,03 ml

Largeur d'aile : 62 mm environ

Modèle	Longueur	Conditionnement	Palettisation	Référence
GRIP'CO 62 SANS JONC	2,50 ml	Carton de 82,5 ml	Palette de 3300 ml	54600
	3,03 ml	Carton de 100 ml	Palette de 4000 ml	50620

Autres longueurs sur demande. Un délai de 15 jours peut s'appliquer.

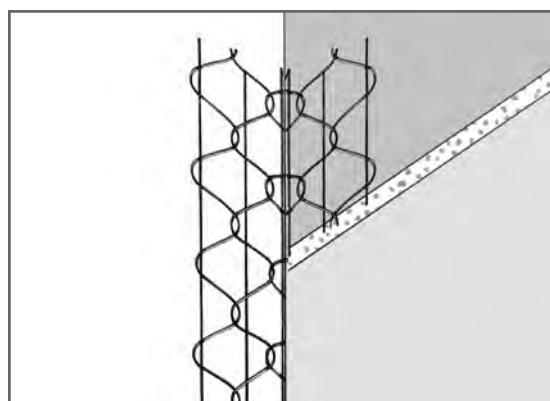

ARÊTES FIL GRIP'CO® 62

JONC ROND - JONC TRIANGULAIRE- JONC DISCRET

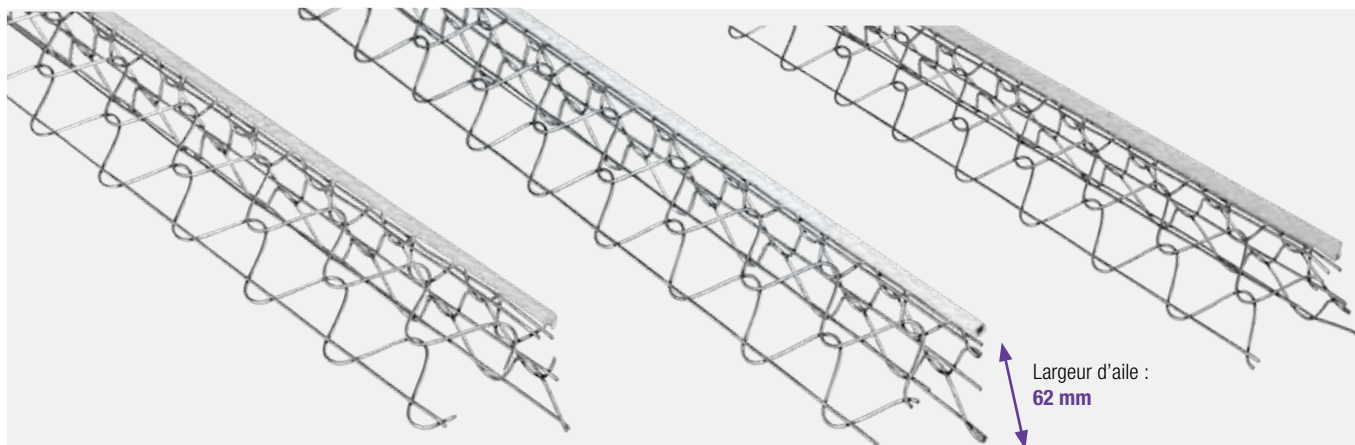

Largeur d'aile : 62 mm

PARFAITE PÉNÉTRATION DE L'ENDUIT

ARÊTE FIL GRIP'CO 62 JONC ROND
POUR ENDUIT GRATTÉ

ARÊTE FIL GRIP'CO 62 JONC TRIANGULAIRE
POUR ENDUIT GRATTÉ

ARÊTE FIL GRIP'CO 62 JONC DISCRET
POUR ENDUIT GRATTÉ



DÉCOUVREZ LA VIDÉO

Profilé (ou cornière métallique) utilisé pour les renforts d'angles sortant de plus ou moins 90° et arrêts des enduits. Le jonc PVC permet un arrêt d'enduit net et soigné.

FONCTION

- Le jonc lui apporte une **grande résistance aux chocs et aux fluges**, une bonne tenue à la chaleur et une bonne résistance au vieillissement lumineux.
- Pour la pose et le choix du type de profilé, il convient de se conformer aux prescriptions du D.T.U en vigueur.

DESCRIPTION

Longueurs : 2,50 ml / 3,03 ml

Largeur d'aile : 62 mm

Coloris jonc PVC :



BLANC



NATUREL

INFOS SÉCURITÉ
Utilisez des gants

Modèle		Longueur	Conditionnement	Palettisation	Référence
JONC ROND	GRIP'CO 62 ROND BLANC	2,50 ml	Carton de 82,50 ml	Palette de 2475 ml	54615
		3,03 ml	Carton de 100 ml	Palette de 3000 ml	50621
	GRIP'CO 62 ROND NATUREL	2,50 ml	Carton de 82,50 ml	Palette de 2475 ml	54625
		3,03 ml	Carton de 100 ml	Palette de 3000 ml	50622
JONC TRIANGULAIRE	GRIP'CO 62 JONC TRIANGULAIRE BLANC	2,50 ml	Botte de 82,5 ml	Palette de 2475 ml	54616
		3,03 ml	Botte de 100 ml	Palette de 3000 ml	54610
	GRIP'CO 62 JONC TRIANGULAIRE NATUREL	2,50 ml	Botte de 82,5 ml	Palette de 2475 ml	54626
		3,03 ml	Botte de 100 ml	Palette de 3000 ml	54620
JONC DISCRET	GRIP'CO 62 JONC DISCRET BLANC	3,03 ml	Botte de 100 ml	Palette de 3000 ml	54663
	GRIP'CO 62 JONC DISCRET NATUREL	3,03 ml	Botte de 100 ml	Palette de 3000 ml	54664

Autres longueurs sur demande. Un délai de 15 jours peut s'appliquer.

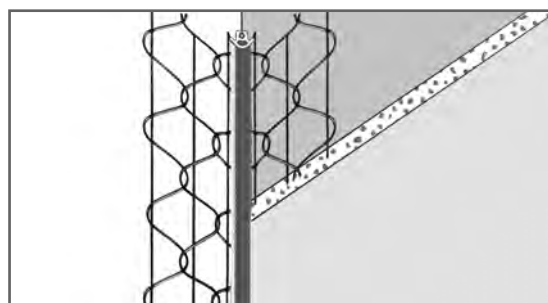

ARÊTES FIL GRIP'CO® 62 CINTRABLES

JONC ROND - JONC TRIANGULAIRE

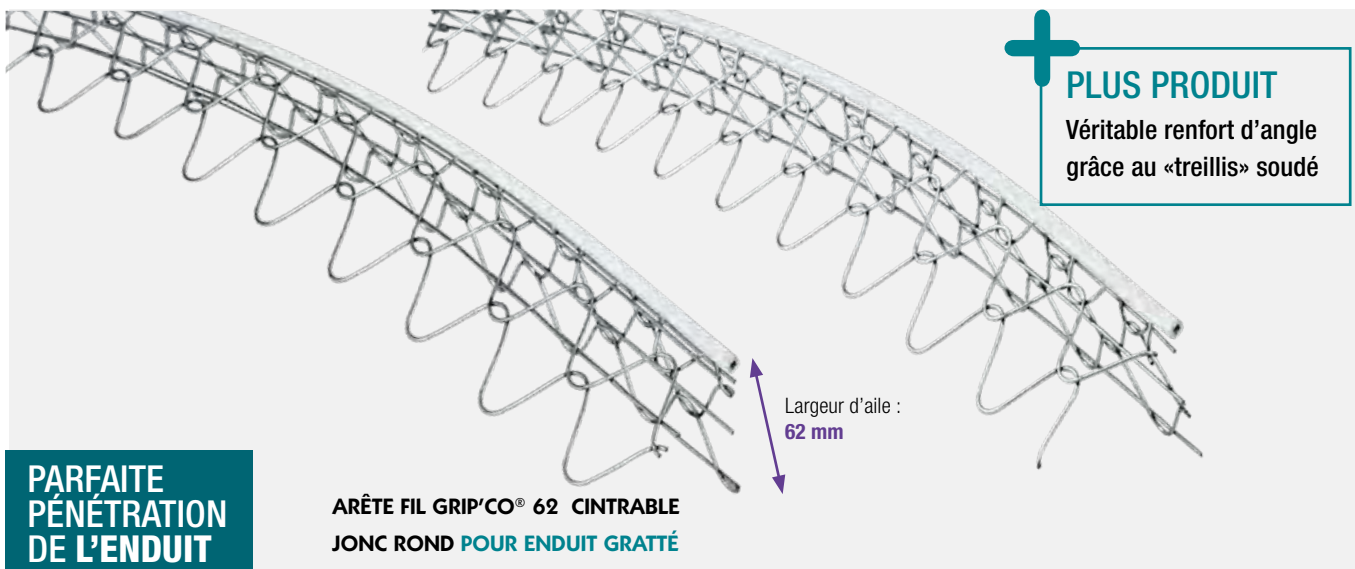

Modèles cintrables avec jonc PVC, pour enduit gratté, préconisés pour la protection des angles sortant de plus ou moins 90°. Ils permettent de créer toutes formes de cintres (œil de bœuf, arche...).

FONCTION

Sa conception inédite faite de fils tressés et soudés, facilite le respect des épaisseurs et la rectitude des arêtes.

- De plus elle possède de multiples avantages :
 - Assure une **totale pénétration de l'enduit**.
 - Elimine le risque de création de poches d'air ou d'eau.
 - Assure une meilleure tenue aux chocs.
 - Le jonc PVC triangulaire permet un arrêt d'enduit net et soigné.
- Le jonc lui apporte une **grande résistance aux chocs et aux fluages**, une bonne tenue à la chaleur et une bonne résistance au vieillissement lumineux.
- Pour la pose et le choix du type de profilé, il convient de se conformer aux prescriptions du D.T.U en vigueur.

DESCRIPTION

Profilé conforme à la norme NF EN 13.658-2 pour la réalisation des enduits extérieurs.

Les cornières de type GRIP'CO® sont réalisées à partir de fil acier galvanisé classe A selon EN 10244-2 (équivalent classe C selon norme NFA 91131).

Longueur : 3,03 ml

Largueur d'aile : 62 mm environ

Coloris jonc PVC :



BLANC



NATUREL

Modèle		Longueur	Conditionnement	Palettisation	Référence	
JONC ROND		2062 EG CINTRABLE JONC ROND BLANC	3,03 ml	Carton de 100 ml	Palette de 3000 ml	50624
		2062 EG CINTRABLE JONC ROND NATUREL	3,03 ml	Carton de 100 ml	Palette de 3000 ml	50625

Autres longueurs sur demande. Un délai de 15 jours peut s'appliquer.

MODÉNATURES POUR ENDUIT GRATTÉ (AVEC JONC PVC)

IDÉAL
FRACTIONNEMENT
D'ENDUITS

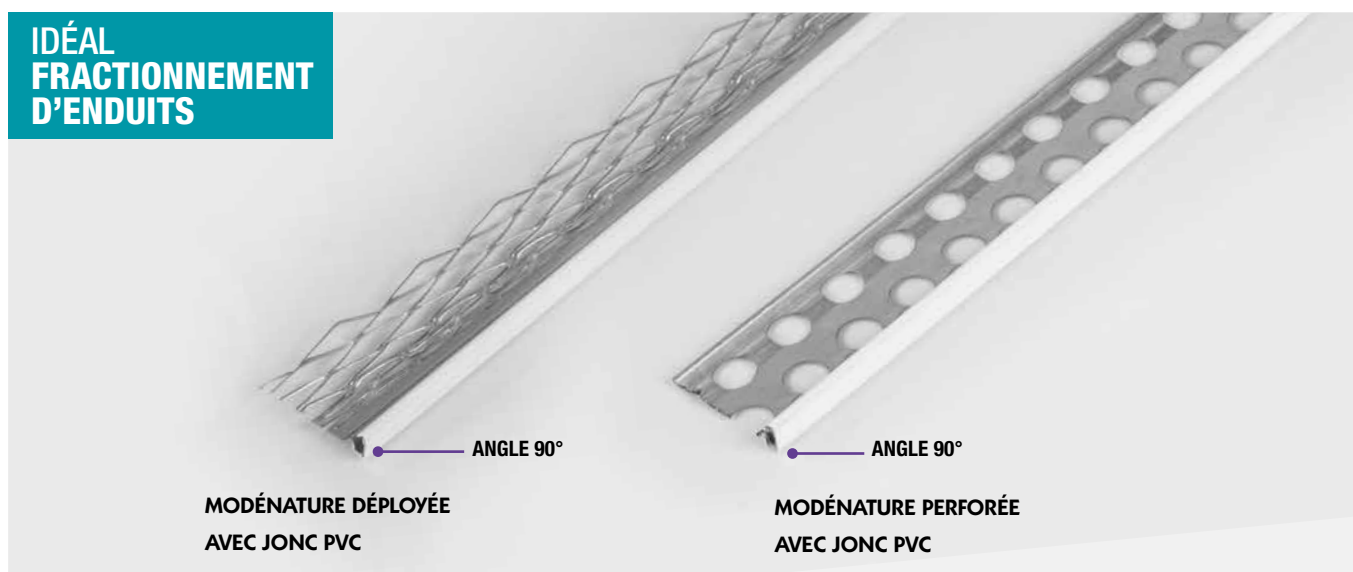

La modénature déployée ou perforée avec jonc est le produit idéal pour l'exécution de fractionnement d'enduits de couleur et la réalisation d'arrêts verticaux.

FONCTION

- La conception en acier déployé permet une pénétration optimale de l'enduit et réduit les risques de fissuration.
- La conception en acier perforé offre une grande rigidité et une facilité à la fixation.
- Finition soignée et un appréciable gain de temps et de main d'œuvre.
- Pour la pose et le choix du type de profilé, il convient de se conformer aux prescriptions du D.T.U en vigueur.

DESCRIPTION

Profilé conforme à la norme NF EN 13.658-2 pour la réalisation des enduits extérieurs.
Réalisation à partir de bande refendue galvanisée Z275 conforme aux normes EN 10346 et EN 10143.

Longueur : 3 ml Angle : 90°

Epaisseur enduit : 10, 15 ou 20 mm avec jonc PVC

Largeur visible du jonc : 5 mm

Modèle	Couleur	Epaisseur enduit.	Longueur	Cond.	Palettisation	Référence
MODÉNATURE DÉPLOYÉE	BLANC	10 mm	3,00 ml	Botte de 45 ml	Palette de 2250 ml	50702
		15 mm				50712
	NATUREL	10 mm	3,00 ml	Botte de 45 ml	Palette de 2250 ml	50701
		15 mm				50711
MODÉNATURE PERFORÉE	BLANC	10 mm	3,00 ml	Botte de 45 ml	Palette de 2250 ml	50410
		15 mm				50420
	NATUREL	10 mm	3,00 ml	Botte de 45 ml	Palette de 2250 ml	50415
		15 mm				50425

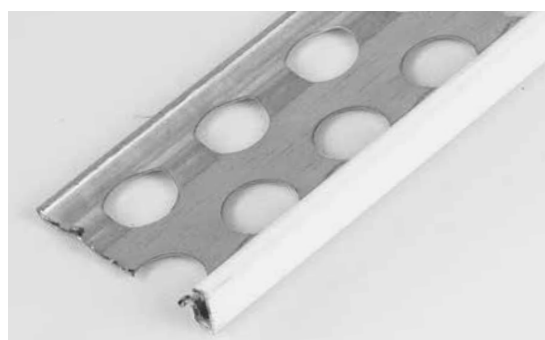

DÉPART D'ENDUIT DÉPLOYÉ POUR ENDUIT GRATTÉ (AVEC JONC PVC)



Le départ d'enduit déployé avec jonc PVC permet d'obtenir une rectitude parfaite en pied de façade, un départ propre et la formation assurée de la goutte d'eau.

FONCTION

La conception en acier déployé permet une pénétration optimale de l'enduit et réduit les risques de fissuration.

- Finition soignée et un appréciable gain de temps et de main d'œuvre.
- Pour la pose et le choix du type de profilé, il convient de se conformer aux prescriptions du D.T.U en vigueur.

DESCRIPTION

Longueur : 3 ml

Angle : 110°

Épaisseur enduit : 10, 15 ou 20 mm avec jonc **PVC**.

Largeur visible du jonc : 5 mm

Profilé (ou cornière métallique) utilisé pour les renforts d'angles et arrêts des enduits conforme à la norme NF EN 13.658-2 pour la réalisation des enduits extérieurs. Réalisation à partir de bande refendue galvanisée Z275 conforme aux normes EN 10346 et EN 10143.

PROFILÉ STOP ENDUIT DÉPLOYÉ

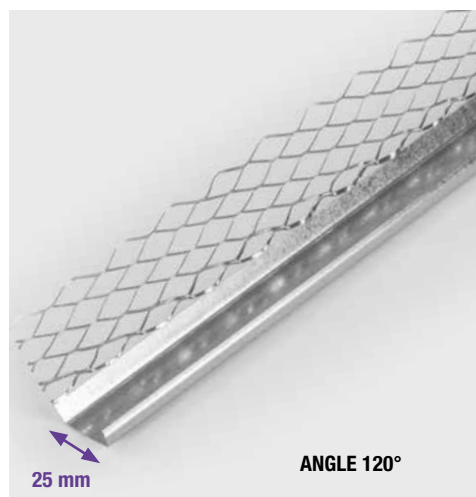

Le profilé stop enduit déployé est utilisé sur la partie inférieure d'un enduit de ravalement, mais permet également la réalisation de solins de qualité et de souches de cheminée.

Celui ci permet d'obtenir une rectitude parfaite en pied de façade, un départ propre.

FONCTION

- Finition soignée et un appréciable gain de temps et de main d'œuvre.
- Pour la pose et le choix du type de profilé, il convient de se conformer aux prescriptions du D.T.U en vigueur.

DESCRIPTION

Longueur : 3,00 ml

Angle de départ : 120°

Réalisation à partir de bande refendue galvanisée Z275 conforme aux normes EN 10346 et EN 10143.

Modèle	Couleur	Épaisseur enduit.	Longueur	Conditionnement	Palettisation	Référence
DÉPART D'ENDUIT	BLANC	10 mm	3,00 ml	Botte de 45 ml	Palette de 2250 ml	50732
		15 mm				50742
		20 mm				50752
	NATUREL	10 mm	3,00 ml	Botte de 45 ml	Palette de 2250 ml	50731
		15 mm				50741
		20 mm				50751
STOP ENDUIT	-		3,00 ml	Botte de 45 ml	Palette de 2250 ml	50400



JOINT DE DILATATION DÉPLOYÉ



Le joint de dilatation déployé est intégré à l'enduit de façade, il assure l'étanchéité des éléments de la maçonnerie et absorbe les différents mouvements du bâtiment.

FONCTION

Le joint de dilatation déployé est composé de deux ailettes en acier galvanisé et d'un joint PVC bi-densité.

- Le joint de dilatation peut se positionner « à plat » ou en « angle rentrant ». Le joint PVC est recouvert d'un adhésif servant de protection lors de la projection de l'enduit. Celui-ci est à retirer après la mise en œuvre.
- Pour la pose et le choix du type de profilé, il convient de se conformer aux prescriptions du D.T.U en vigueur.

DESCRIPTION

Profilé conforme à la norme NF EN 13.658-2 pour la réalisation des enduits extérieurs. Réalisation à partir de bande refendue galvanisée Z275 conforme aux normes EN 10346 et EN 10143 et par un jonc PVC, rigide et souple, blanc ou naturel, pour la partie joint.

Longueur : 3 ml

Épaisseur d'enduit : 10, 15 ou 20 mm avec jonc PVC.

Coloris : blanc ou naturel.

JOINT DE DILATATION DÉPLOYÉ PARASISMIQUE

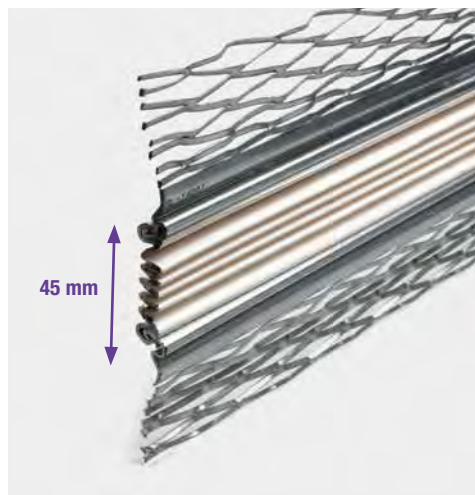

Le joint de dilatation parasismique permet la réalisation de murs parfaitement étanches et solides en absorbant les différents mouvements du bâtiment.

DESCRIPTION

Composé de deux ailettes en acier galvanisé déployé et d'un joint PVC bi-densité de 45 mm de large.

- Coloris blanc ou naturel
- Zones sismiques redéfinies en 2011 (voir carte ci-contre).

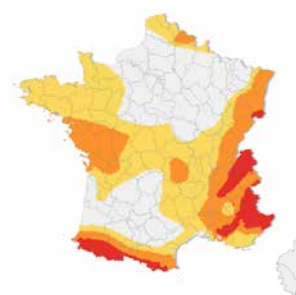

Zones de sismicité

- 1 (très faible)
- 2 (faible)
- 3 (modérée)
- 4 (moyenne)
- 5 (forte)

PLUS PRODUIT
Jonc bi-densité

Modèle	Couleur	Épaisseur enduit	Longueur	Conditionnement	Palettisation	Référence
JOINT DE DILATATION	BLANC	10 mm	3,00 ml	Carton de 30 ml	Palette de 900 ml	50762
		15 mm				50772
	NATUREL	10 mm	3,00 ml	Carton de 30 ml	Palette de 900 ml	50761
		15 mm				50771
JOINT DE DILATATION PARASISMIQUE	BLANC	10 mm	3,00 ml	Carton de 45 ml	Palette de 900 ml	50764
	NATUREL	10 mm	3,00 ml	Carton de 45 ml	Palette de 900 ml	50763

JOINT CREUX PVC



Le joint creux PVC permet de créer un fractionnement sur façade.

FONCTION

- Fixation mécanique ou par collage.

DESCRIPTION

Longueur : 2,5 ml
 Largeur : 20 mm
 Epaisseur : 10 mm
 Coloris :



PROFILÉ GOUTTE D'EAU PVC



Le profilé goutte d'eau 15 mm, appelé aussi larmier, permet de réaliser des réservations dites « gouttes d'eau » sur les éléments soumis aux intempéries (eau de pluie), comme les balcons, appuis de fenêtres, corniches... Il évite ainsi la remontée d'eau par capillarité jusqu'aux appuis de la structure et donc le ruissellement des eaux de pluie le long des façades et des murs.

FONCTION

- Il peut aussi servir de joint décoratif pour enduit de façade avec une finition parfaite.

DESCRIPTION

Longueur : 2,00 ml
 Largeur : 15 mm
 Matière : PVC
 Coloris : gris

Modèle	Couleur	Longueur	Conditionnement	Palettisation	Référence
JOINT CREUX PVC	BLANC	2,50 ml	Carton de 100 ml	20 cartons par palette Palette de 2000 ml	59991
	NATUREL				59993
	GRIS				59992
PROFILE GOUTTE D'EAU PVC 15 MM	GRIS	2,00 ml	Botte de 200 ml	Palette de 4000 ml	53850

COUVRE-JOINT PVC

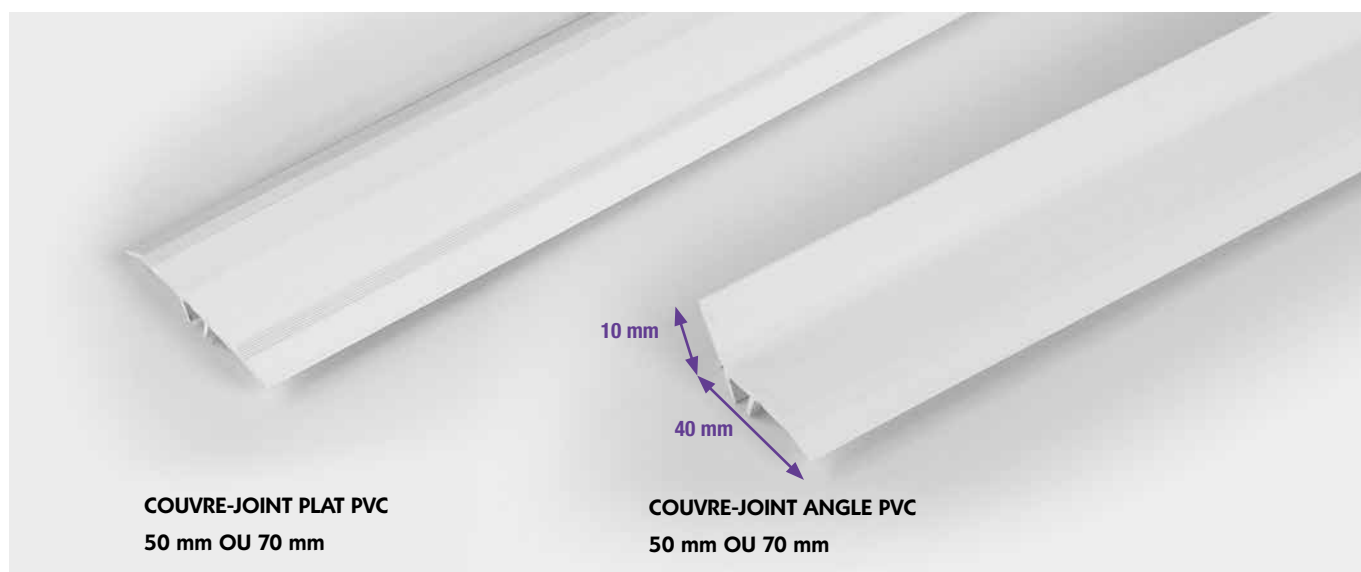

Le couvre-joint permet de protéger et d'habiller un joint de dilatation. Il se met en place facilement grâce à ses clips en inox.

FONCTION

Le clip inox offre une parfaite tenue dans un joint de dilatation allant de 25 mm à 55 mm.

DESCRIPTION

Longueur : 3,00 m

Largeur : 50 mm ou 70 mm

Coloris : blanc - naturel

5 clips inox fournis par longueur de 3 m

COUVRE-JOINT ANGLE PVC

Le couvre-joint angle PVC (50 mm ou 70 mm) permet de protéger et d'habiller un joint de dilatation en angle rentrant de 90°. Il se met en place facilement grâce à ses clips en inox.

Couleurs :



BLANC



NATUREL



Clip en L



Clip en S

Modèle	Couleur	Largeur	Longueur	Conditionnement	Référence		
COUVRE-JOINT PLAT PVC + CLIPS «S»	BLANC	50 mm	3,00 ml	Botte de 30 ml	53805		
		70 mm			53806		
	NATUREL	50 mm			53800		
		70 mm			53807		
COUVRE-JOINT ANGLE PVC + CLIPS «S»	BLANC	50 mm	3,00 ml	Botte de 30 ml	53817		
		70 mm			53818		
	NATUREL	50 mm			3,00 ml	Botte de 30 ml	53815
		70 mm					53819
CLIPS SEULS EN «S»	-			50 pièces			16310
CLIPS SEULS EN «L»	-			50 pièces			53801

COUVRE-JOINT ALUMINIUM

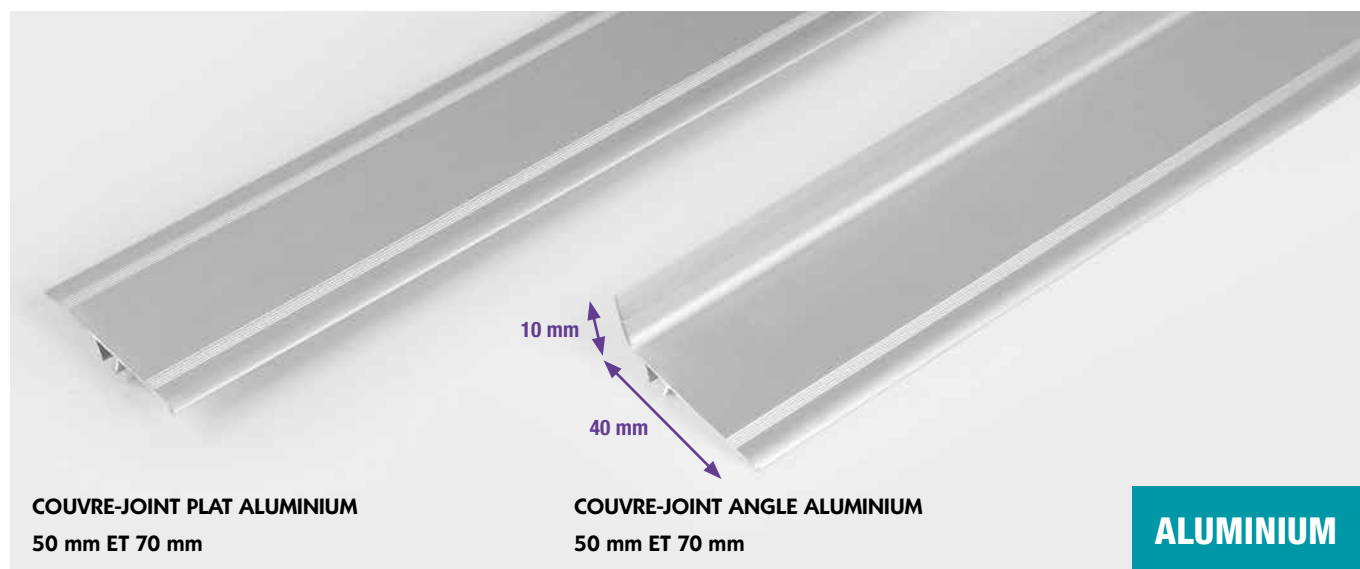

COUVRE-JOINT PLAT ALUMINIUM

Matière : aluminium

3 clips inox fournis par longueur de 3 m



Clip en L

Clip en S

COUVRE-JOINT ANGLE ALUMINIUM

Le couvre-joint angle aluminium (50 mm ou 70 mm) permet de protéger et d'habiller un joint de dilatation en angle rentrant de 90°. Il se met en place facilement grâce à ses clips en inox.

Matière : aluminium

3 clips inox fournis par longueur de 3 m.

Modèle	Largeur	Longueur	Conditionnement	Palettisation	Référence
COUVRE-JOINT PLAT ALU + CLIPS «S»	50 mm	3,00 ml	Botte de 30 ml	Palette de 1500 ml	53810
	70 mm				53811
COUVRE-JOINT ANGLE ALU + CLIPS «S»	50 mm	3,00 ml	Botte de 30 ml	Palette de 1500 ml	53813
	70 mm				53814

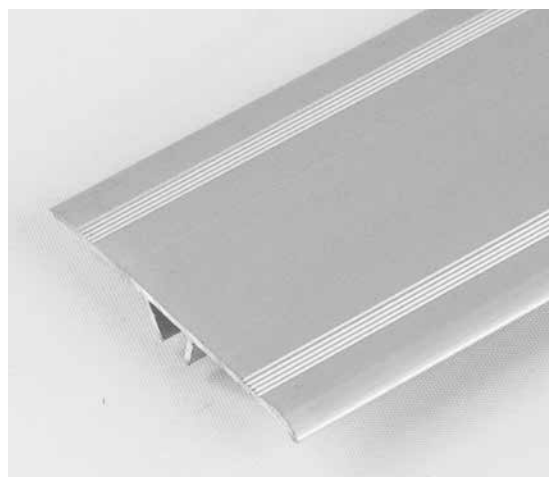

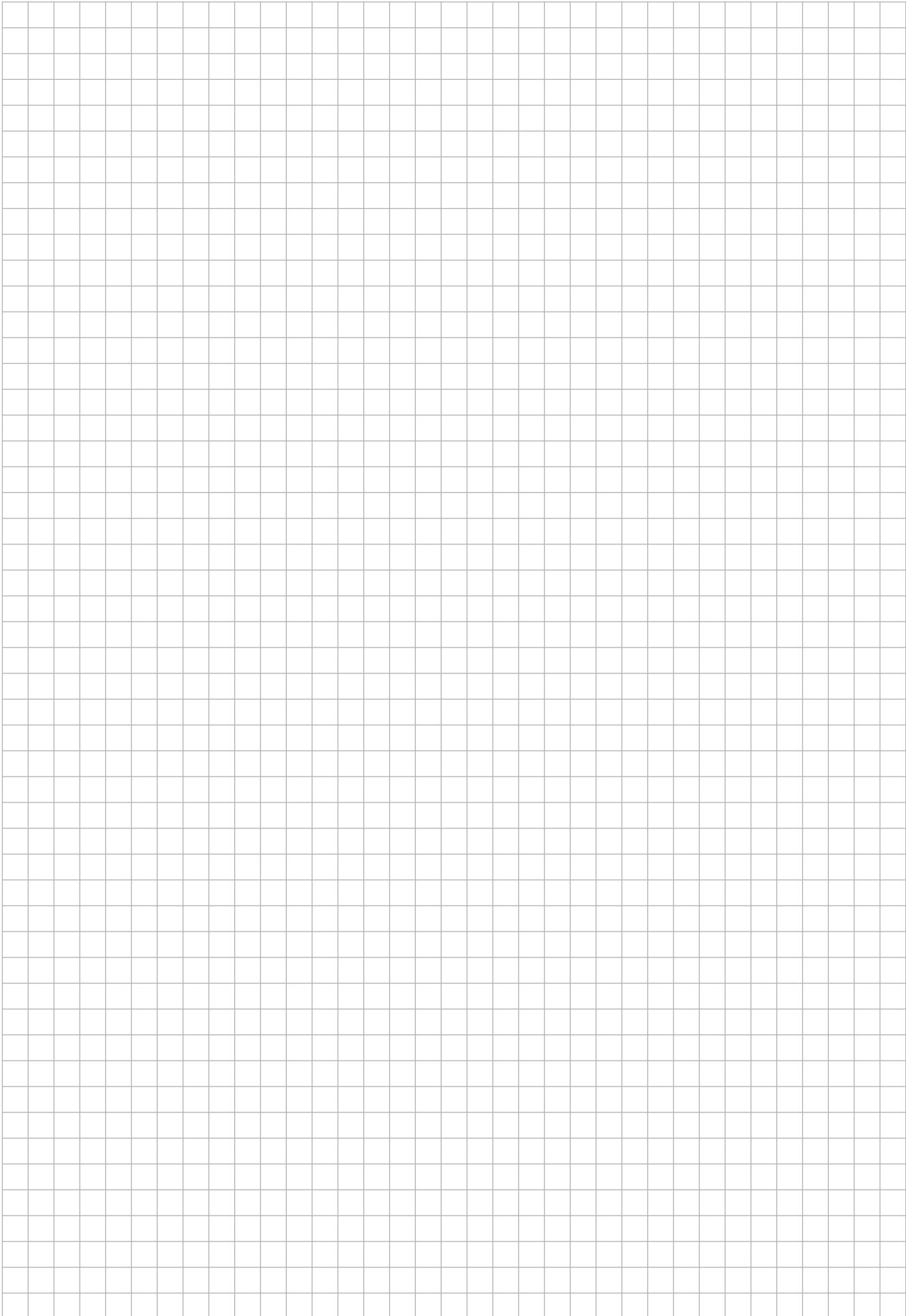

COUVERTURE ENVIRONNEMENT



CLIP DE FAÎTAGE



Le clip de faîtage assure une fixation solide de la tuile faîtière en terre cuite.

FONCTION

Très bonne tenue au vent et empêche le glissement et le soulèvement des tuiles

- À clouer ou visser sur une latte de faîtage.
- Excellente résistance à la corrosion.

DESCRIPTION

Matière : Acier Galva-laqué

Coloris : Brun (RAL 8014) - Rouge tuile (RAL 8023) - Noir



PLUS PRODUIT

3 couleurs disponibles

Possibilité d'ajouter des tuiles



CROCHET PANNETON



Le crochet panneton est la solution idéale pour la fixation entre elles des tuiles à emboîtement.

FONCTION

- Assure le maintien de la toiture en cas de vents violents.
- Simple à poser, il se pose manuellement depuis les combles et ne nécessite pas de déposer les tuiles.

DESCRIPTION

Réalisé en fil acier ressort galvanisé SM-Z selon la norme EN 10270-1.



PLUS PRODUIT

Effet ressort



Modèle	Couleur	Conditionnement	Palettisation	Référence
CLIP DE FAÎTAGE	BRUN RAL 8014	Sachet de 100 pièces Carton de 1000 pièces	Palette de 20 000 pièces	52056
	ROUGE TUILE RAL 8023			52057
	NOIR			52058
CROCHET PANNETON	-	Sachet de 100 pièces / Carton de 2000 pièces		52053

CROCHET TUILE CANAL

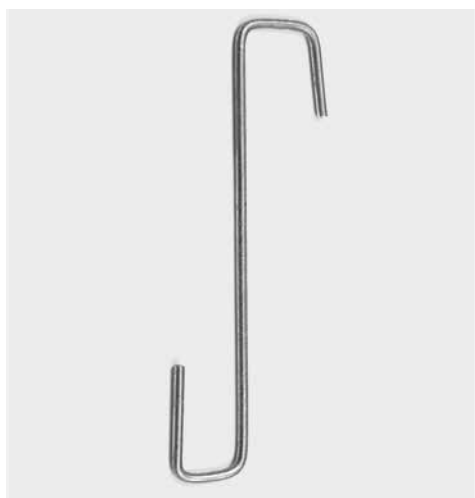

Le crochet tuile canal empêche le glissement des tuiles et évite leur soulèvement

FONCTION

- Excellente résistance à la corrosion.
- Disponible en longueur 10 cm, 12 cm, 14 cm et 16 cm.

DESCRIPTION

Matière : Acier galvanisé riche.

PLUS PRODUIT
Plusieurs longueurs disponibles



CRAPAUDINE GALVA



La crapaudine protège et filtre l'entrée des feuilles dans les descentes de gouttières, les cheneaux et les EP plomb.

FONCTION

- La crapaudine protège votre réseau de récupération d'eau.
- Réalisation en acier galvanisé pour éviter les risques de corrosion.

DESCRIPTION

Crapaudine N°1 : Ø 80 - 100 mm

Crapaudine N°2 : Ø 100 - 120 mm

Matière : En acier galvanisé riche (classe A selon norme NF EN 10244-2)

Hauteur : 115 mm



PLUS PRODUIT
Effet ressort



DÉCOUVREZ LA VIDÉO

Modèle	Dimensions	Longueur	Conditionnement	Palettisation	Référence
CROCHET TUILE CANAL		10 cm	Seau de 5 kg - environ 490 crochets	Palette de 500 kg	52010
		12 cm	Seau de 5 kg - environ 455 crochets		52012
		14 cm	Seau de 5 kg - environ 410 crochets		52014
		16 cm	Seau de 5 kg - environ 365 crochets		52016
CRAPAUDINE N°1	Ø 80 - 100 mm		Carton de 100 pièces	32 cartons par palette	20117
CRAPAUDINE N°2	Ø 100 - 120 mm			Palette de 3200 pièces	20116





OBTURATEUR DE TUILES TILESTOP

NOUVEAUTÉ



Empêche les oiseaux et les rongeurs de passer et nicher sous les toits

FONCTION

- Adaptable à la plupart des formes de tuiles rondes.
- Empêche les oiseaux et les rongeurs de passer et nicher sous les toits.
- Obturation complète.
- Système breveté.
- Montage par clipsage, pliage ou vissage.
- Facilement adaptable par façonnage.



DESCRIPTION

Matière : acier galvanisé laqué AISI Norme Ø2 mm
Monopiece

Couleur : tuile RAL 8004



INFOS SÉCURITÉ

MANIPULATION AVEC DES GANTS !

La mise en œuvre des produits est sous la responsabilité du poseur.



Modèle	Conditionnement	Référence
OBTURATEUR TILESTOP	Carton de 25 pièces	25608



CONSEILS DE PROS

LA POSE DES TILESTOP

1 - Vérifier la dimension

Présenter l'obturateur devant l'onde de la tuile et plier les ailettes si besoin pour adapter l'obturateur à la dimension de l'ouverture.

2- Installer l'obturateur

L'ouverture du crochet en direction de la tuile.

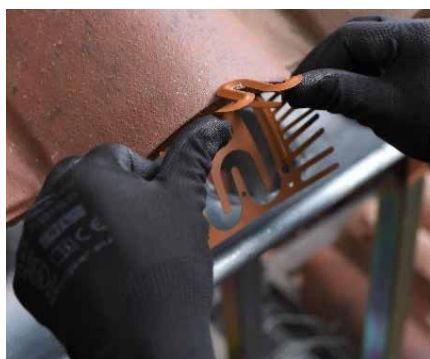

1 - Positionner le bout du cochet sur le haut de la tuile, vous pouvez élargir l'ouverture du crochet si nécessaire.



2 - Puis pousser l'obturateur dans l'ouverture de la tuile jusqu'au fond.



L'obturateur est bien en place.

Si l'espace entre le bas de l'obturateur et le chéneau est trop important, vous pouvez rabattre la partie basse de l'obturateur pour réduire cet espace.



DÉCOUVREZ
LA VIDÉO

Si vous souhaitez visser l'obturateur sur la planche, vous pouvez replier le crochet de l'obturateur ou l'enlever en pliant et dépliant plusieurs fois jusqu'à qu'il cède.



Puis visser l'obturateur suivant la configuration la plus adéquate à votre besoin, grâce aux trous prévus à cet effet, ou entre des ailettes.



OISIPIC PREMIUM 80/120/150/150+

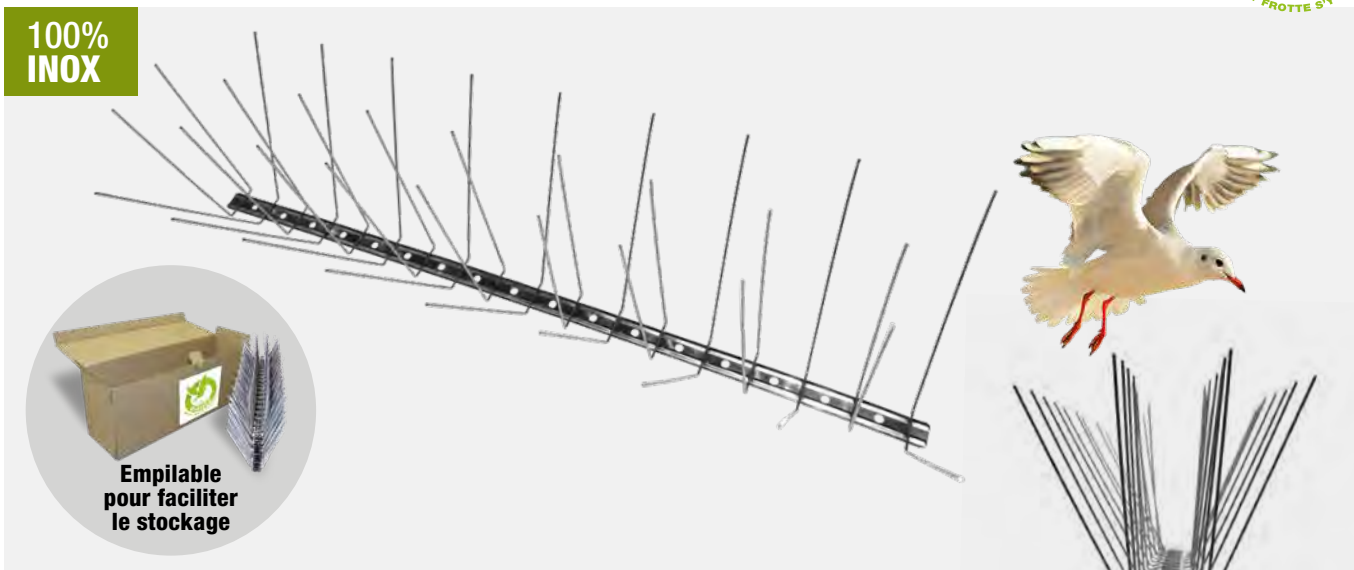

OISIPIC est une marque de systèmes anti-volatiles pour repousser efficacement les oiseaux des bâtiments. Tous les modèles PREMIUM sont composés d'une semelle en Inox et de pics en Inox Ressort.

FONCTION

Ne rouillent pas. Résistent aux UV. Résistent aux températures négatives.

- Barrettes de 50 cm sectionnables sans outil.
- Empilables pour faciliter le stockage (50 barrettes empilées par carton).
- Fixation par collage, vissage, ou clipsage sur tous types de supports et de gouttières avec la gamme Oisiclip.

DESCRIPTION

Matière : Pics : Inox ressort AISI 302 Norme Afnor X10 CrNi 18-8

Semelle : Inox 301 - 72 pics/m

Résistance : 1760 à 2010 N/mm²

Longueur : barrettes de 50 cm

Longueur des pics :

PREMIUM 80/120/150 : 11 cm - Ø 1,3 mm

PREMIUM 150+ : 13 cm - Ø 1,5 mm

ASYMÉTRIQUE
(pose en corniche)

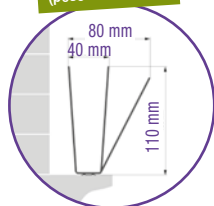

Premium 80
Protection
8 à 13 cm

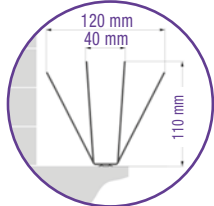

Premium 120
Protection
12 à 17 cm

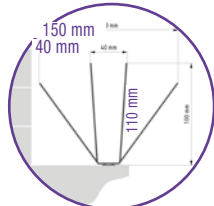

Premium 150
Protection
15 à 20 cm

SPECIAL GROS OISEAUX

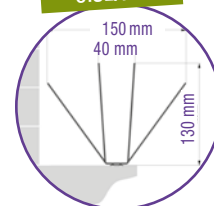

Premium 150+
Protection
15 à 20 cm



INFOS SÉCURITÉ

MANIPULATION AVEC DES GANTS !

La mise en œuvre des produits est sous la responsabilité du poseur.

Modèle	Conditionnement	Référence
OISIPIC PREMIUM 80 SPÉCIAL CORNICHES	Carton de 25 ml	18880
OISIPIC PREMIUM 120		18879
OISIPIC PREMIUM 150		18878
OISIPIC PREMIUM 150 + SPÉCIAL GROS OISEAUX		19440

CONSEILS DE PROS



DÉCOUVREZ LA VIDÉO

LA POSE DES PICS OISIPIC®

LE MATÉRIEL :

- Un carton de 50 barrettes d'OISIPIC®
- Des vis à bois pour une fixation par vissage
- De la colle, pour une fixation par collage (un pistolet à colle manuel)
- Des clips OISICLIP pour fixation sur chéneaux
- Des gants de protection



3 possibilités de fixation en fonction du support à protéger : vissez, collez ou clipsez.

Pour éloigner les oiseaux des poutres apparentes de vos bâtiments.

Vissez à l'aide de vis à bois, ou collez : collez le dos d'une barrette OISIPIC®, ou pré-collez directement une barrette encore empilée.

Pour le collage sur supports non poreux, assurez-vous de dépoussiérer et ou laver vos supports puis séchez avant la pose.

Tous les supports peuvent être protégés !



SI VOTRE SUPPORT EST ARRONDI

Donnez une forme arrondie à votre barrette avant de l'encoller !



PLUS D'INFOS SUR OISIPIC.FR

PROTEGER DES CHÉNEAUX

Choisissez le bon clip selon vos chéneaux !



Deux clips au choix déterminent la position de la barrette pour les chéneaux à boudins

Clip spécial pour les chéneaux sans boudins

Clip spécial pour les IPN



Comment fixer les clips sur un chéneau ?

Pour installer une barrette, glissez le clip autour du boudin du chéneau.

Si la barrette est trop longue, elle est sécable à la main. Le principe est identique pour poser des pics sur les IPN.

- 6 clips par mètre, soit trois clips par barrette.



OISICLIP

GOUTIÈRE AVEC BOURRELET POSITION «INTÉRIEUR» RÉF. 22218

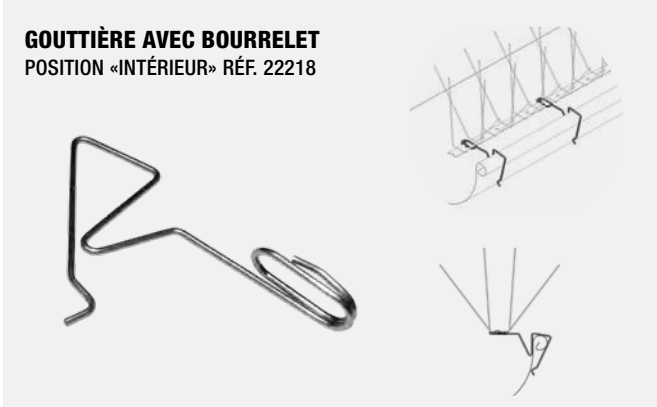

GOUTIÈRE AVEC BOURRELET POSITION «DROIT» RÉF. 22217

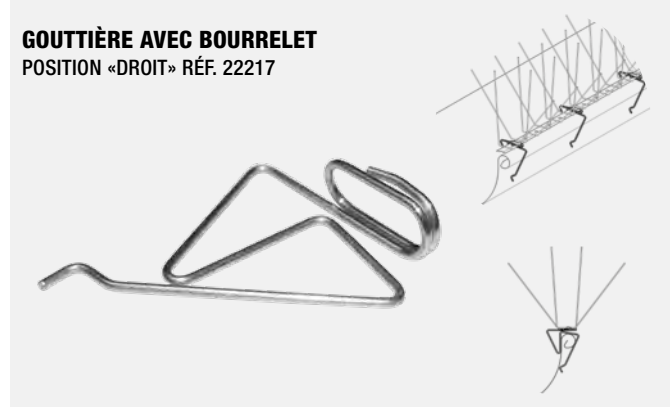

GOUTIÈRE SANS BOURRELET RÉF. 22220

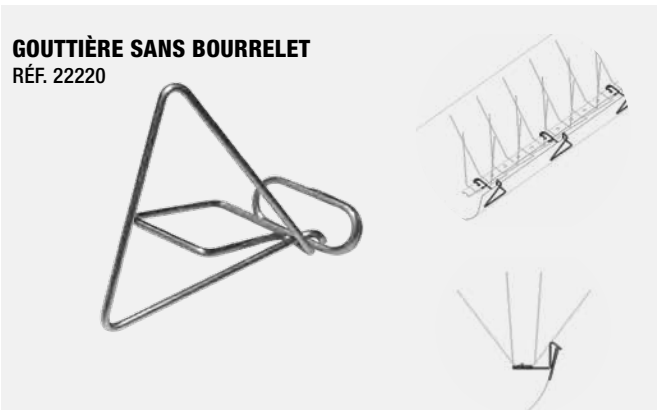

POUR IPN RÉF. 22222

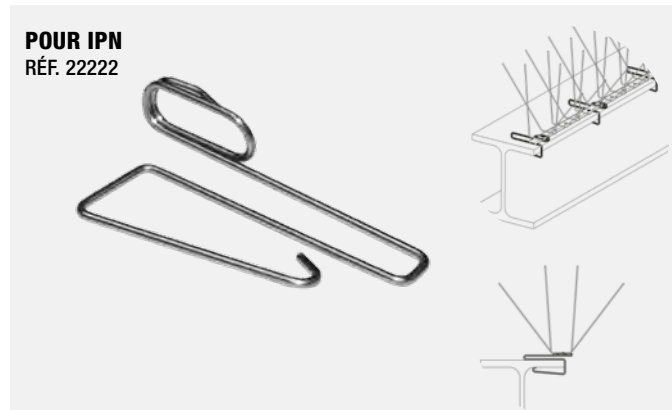

OISICLIP permet la fixation sur gouttières des anti-volatiles de toute la gamme PREMIUM.



FONCTION

Il se clipse sur les barrettes OISIPIC puis se glisse sur les chéneaux.

- Utiliser 3 clips par barette.
- S'adapte à tous les types de gouttières.
- Fabrication en Fil Inox Ressort pour une mise en œuvre facile.
- Ne rouille pas. Résiste aux UV. Résiste aux températures négatives.

DESCRIPTION

Matière :

Inox ressort AISI 302 Norme Ø 1,50 mm
Adaptable sur bourrelet de chéneau : Ø 15 mm et Ø 20 mm. Adaptable sur gouttière INOX, PVC,...



DÉCOUVREZ
LA VIDÉO

PLUS D'INFOS
SUR
OISIPIC.FR



INFOS SÉCURITÉ

MANIPULATION AVEC DES GANTS !

La mise en œuvre des produits est sous la responsabilité du poseur.



Modèle	Conditionnement	Référence
OISICLIP GOUTIÈRE AVEC BOURRELET (INT.)	Sachet de 30 pièces	22218
OISICLIP GOUTIÈRE AVEC BOURRELET (DROIT)		22217
OISICLIP GOUTIÈRE SANS BOURRELET		22220
OISICLIP POUR IPN		22222

AGRAFES DE PAILLAGE

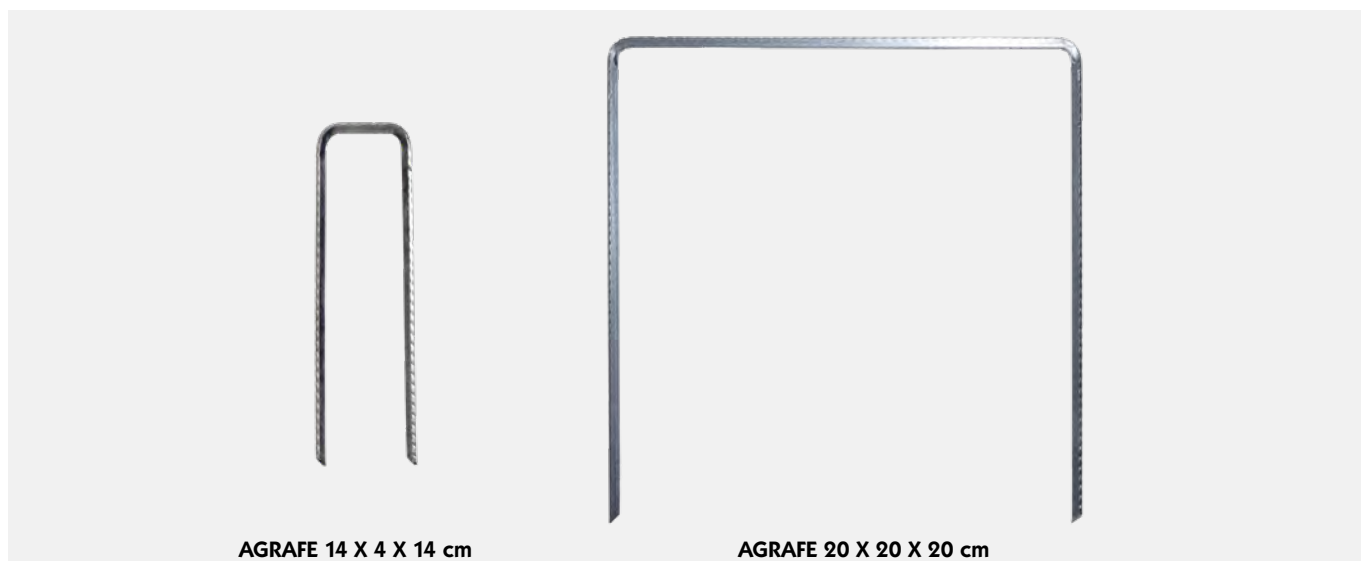

AGRAFE 14 X 4 X 14 cm

AGRAFE 20 X 20 X 20 cm



L'agrafe de paillage CHABANNE est un accessoire indispensable pour maintenir efficacement les toiles de paillage.



FONCTION

Son fil aplati et cranté ainsi que sa coupe biseautée et tranchante permettent :

- une pose rapide et aisée.
- une perforation simple et un enfoncement rapide.
- des montants orientés pour offrir une meilleure rigidité en tous sens.
- une meilleure résistance à l'arrachement.



DESCRIPTION

Matière :

Acier C9D selon norme EN 16120-2

Section de fil : 4,20 x 2,20 mm (fil plat)

Autres sections de fil et dimensions possibles sur demande.

Pointe biseauté très tranchante pour une bonne perforation des toiles de paillage

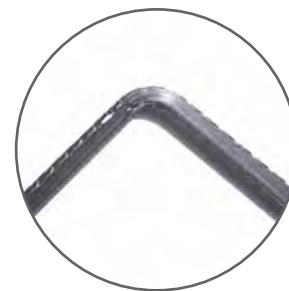

Modèle	Dimensions	Conditionnement	Palettisation	Référence
AGRAFE DE PAILLAGE	20 x 20 x 20 cm	Paquet de 50 pièces	Palette de 20 000 pièces	54010
	14 x 4 x 14 cm	Paquet de 50 pièces	Palette de 25 000 pièces	54030



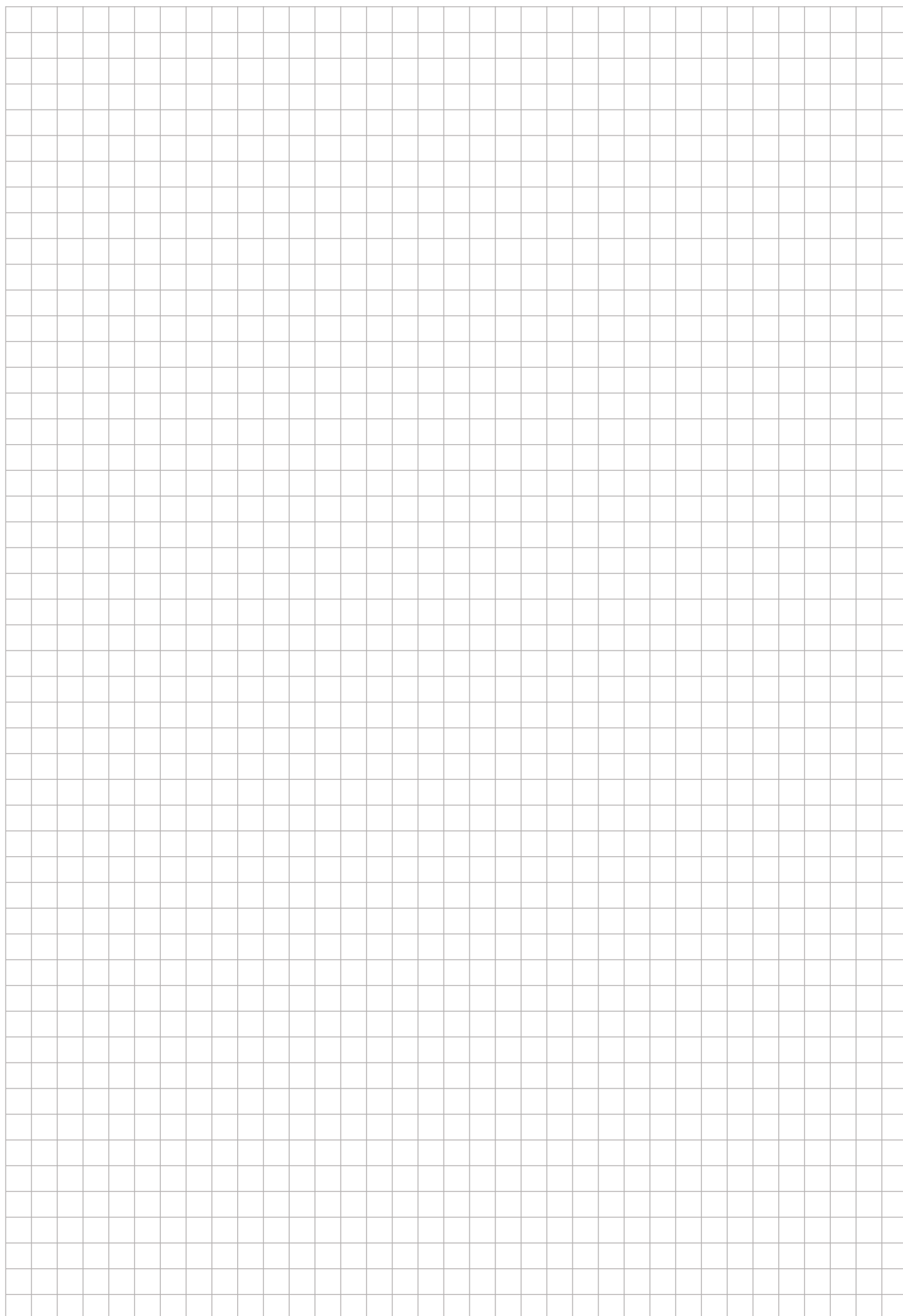

LES VALEURS DE CHABANNE BÂTIMENT



UN SAVOIR-FAIRE FRANÇAIS

Chabanne Bâtiment conserve l'ensemble de sa production en France.
L'entreprise s'appuie sur des collaborateurs fidèles depuis plus de 60 ans.



UN IMPACT ENVIRONNEMENTAL LIMITÉ

Par des économies d'énergie, des réductions de transports, par le respect des normes écologiques en vigueur, l'entreprise Chabanne se mobilise afin de limiter son impact environnemental.



L'ESPRIT DE PARTENARIAT

Nous développons avec nos clients, sous-traitants et fournisseurs, un vrai esprit de partenariat basé sur le respect du travail bien fait.

CHABANNE
BATIMENT

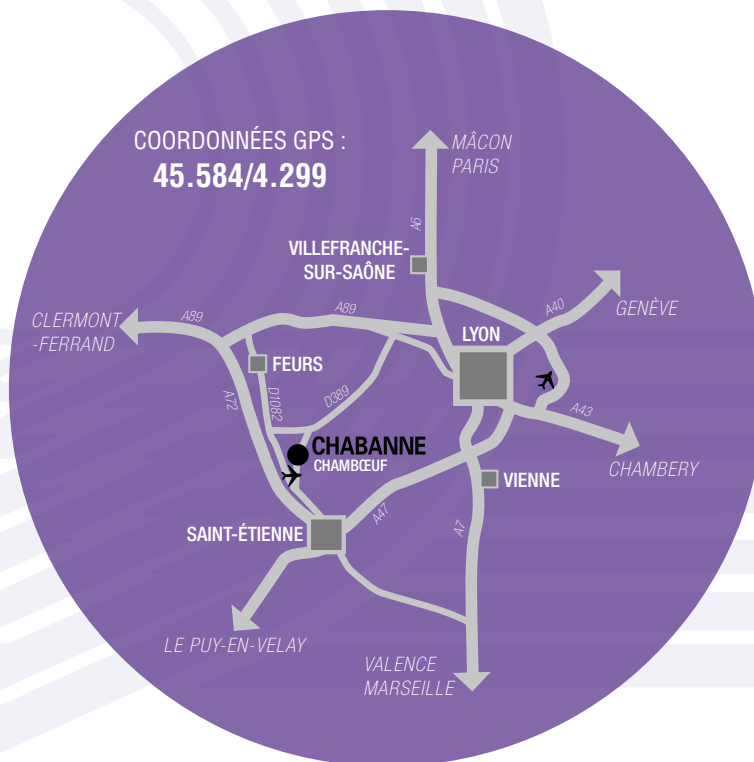

CHABANNE

BATIMENT

ACCESSOIRES POUR PLAQUISTES ET FAÇADIERS

441 Route de Rivas - La Grange - CS9701 - 42330 CHAMBŒUF - **FRANCE**

+33 (0)4 77 36 34 84 - batiment@chabanne.com

chabanne-batiment.com